

휴젬뜨

사용설명서 동파방지

- (주)힘펠 제품을 구입해 주셔서 감사합니다.
- 사용설명서를 읽으시고 사용하시면 더욱 편리하고 안전하게 사용할 수 있습니다.
- 사용전에 **[안전을 위한 주의사항]**을 반드시 읽고 정확하게 사용하십시오.



고객 상담문의 **1899-0991**

○ 머리말

- 제품의 특징 및 사양 3
- 안전을 위한 주의사항 4

○ 사용방법

- 제품의 각 부의 명칭/설치방법 8
- 리모컨 설명 11
 - 조작부 및 건전지 교체
- 동파방지 모드 설정방법 12
- 온풍모드 설정방법 13
- 환기모드 설정방법 14

○ 점검

- 필터 청소 방법 및 자가체크 15

○ 제품보증서 16

제품의 특징 및 사양 (동작모드별 특징)

 동파방지		동절기 실내온도를 감지하여 동파방지를 위한 자동 온풍이 되는 기능입니다.
 온풍		동절기 실내를 따뜻하게 하여 사용자에게 내집과 같이 편안하게 이용하게 합니다.
 환기		강력한 환기로 냄새, 습기, 먼지를 제거!

[제품의 사양]

구분	온풍			환기			동파방지 (자동)				
모델	S180DB	S150DB	S100DB	S180DB	S150DB	S100DB	S180DB	S150DB	S100DB		
소비전력(W)	강	1,500	1,500	1,000	68	32	1,800	1,500	1,000		
	약				48	27					
모델	S250DB		S200DB		S250DB		S250DB		S200DB		
	강	2,500		2,000		32		32		2,500	
소비전력(W)	약	2,500		2,000		27		27		2,000	
제품크기(mm)	본체 460(W) X 330(D) X 174(H)										
중량(kg)	5.5										

안전을 위한 주의사항

사용하시기 전에 아래 내용을 반드시 읽으신 후 올바르게 사용해 주십시오.

※ 안전을 위해 반드시 지켜 주십시오.

⚠ 경고

이 표시란의 내용을 무시하고 취급을 잘못하면 사람이 사망하거나 중상을 입을 가능성이 예상되는 내용을 표시합니다.

⚠ 주의

이 표시란의 내용을 무시하고 취급을 잘못하면 사람이 상해를 입을 가능성 및 물적손해발생이 예상되는 내용을 표시합니다.

지켜주실 내용의 종류를 아래 그림표시로 구분하여 설명하고 있습니다.



분해금지



반드시 실행



접촉금지



화재주의



일반적인 금지

⚠ 경고

동작 중에 그릴 커버를 열지 마십시오.
화재, 감전, 부상, 화상의 우려가 있습니다.

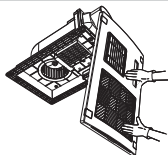

본체에 불을 대거나 물을 뿌리지 마십시오.
화재, 감전, 고장의 원인이 됩니다.



지정된 전원(AC220V)이외에는 사용하지 마십시오.
화재, 고장 원인이 됩니다.

※ AC220V 이외의 전원사용 금지



안전을 위한 주의사항

⚠ 경고

정격 220V, 감도전류 30mA이하의 누전차단기가 연결된 콘센트에서 단독으로 사용하십시오.

다른 기구와 같이 사용하면 발화 또는 누전에 의하여 감전의 우려가 있습니다.

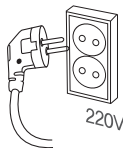

젖은 손으로 전원코드, 본체, 콘센트 등을 만지지 마십시오.

감전사고의 원인이 됩니다.

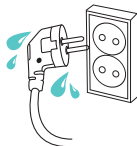

전원코드가 파손된 경우 사용을 중지 하여 주십시오.

안전의 위험이 있으므로 A/S 센터로 연락하여 코드 교환 후 사용하십시오.

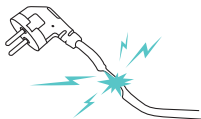

전원코드를 연장하여 사용할 경우 반드시 250V/15A 이상의 코드 및 콘센트에 단독으로 꽂아 사용하세요.

화재의 원인이 됩니다.



본체 가까이 스프레이캔을 놓거나 인화성 위험물 (신나, 가솔린 등)을 사용하지 마십시오.

스프레이캔 내부의 압력이 높아져 폭발이나 화재의 위험이 있습니다.



금속가루 등이 날리는 장소, 먼지가 많은 장소에서는 절대 사용하지 마십시오.

히터 내부에서 슯트를 일으켜 화재나 고장이 발생할 수 있습니다.



안전을 위한 주의사항

⚠ 경고

자동 작동 프로그래머, 타이머 또는 기타의 장치를
온풍기에 연결하여 사용하지 마십시오.

화재의 원인이 됩니다.



사용 중이나 사용 직후에는 본체의 상부, 온풍 출구 등의
고온부에 손이 닿지 않게 하여 주십시오.

어린이나 노약자를 보호하지 못하므로 만지거나
조작하지 못하도록 주의 하십시오.

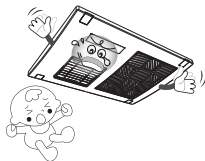

제품의 무게를 지탱할 수 있는 곳에 견고하고
정확하게 설치 하십시오.

낙하에 의하여 부상을 입을 수 있습니다.



제품에서 이상한 소리나 냄새 또는 연기가
나면 전원 스위치를 내려주세요.

화재 감전의 위험이 있습니다.

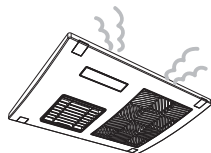

작동 중에 송풍구나 흡입구에 손을
대거나 물건을 끼워넣지 마십시오.

화재, 감전, 부상, 화상의 우려가 있습니다.

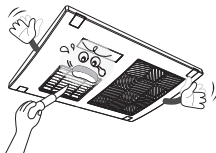

직접 분해, 수리, 개조하지 마십시오.

화재, 감전, 부상, 화상의 우려가 있습니다.

※전기공사 및 수리는 전문 공사업체에게
의뢰해 주십시오.

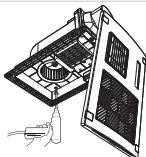

안전을 위한 주의사항

⚠ 경고

그릴의 송풍구, 흡입구를 타올등으로 막지 마십시오.
또는 그릴에 세탁물을 걸지 마십시오.

화재의 우려가 있습니다.

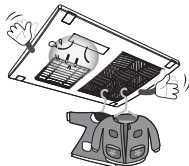

청소할 때는 전원을 끄십시오.

감전, 부상의 우려가 있습니다.

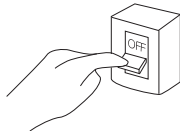

⚠ 주의

필터나 그릴을 손질 할 때는 높은 장소에서 하는 작업이므로 주의 바랍니다.
특히 받침대 등을 사용할 경우에는 미끄러지기 쉬우므로 발판에 주의해 주십시오. 넘어져서 상해를 입을 수 있습니다.



사용상의 주의

리모컨에 대하여

아래의 내용을 지키지 않으면 오작동이나 고장의 원인이 됩니다.

- 1 리모컨은 사용 후 반드시 리모컨 거치대에 끼워 주십시오.
- 2 리모컨을 높은 곳에서 떨어트리거나 충격을 가하지 마십시오.
- 3 리모컨을 카운터, 화장실 바닥에 방치하여 젖은 상태로 두지 마시고, 리모컨에 직접 물을 뿌리거나 물 속에 넣지 마십시오. 만약 리모컨이 젖었을 경우 건전지를 분리하여 수분을 제거한 후 건조시켜 주십시오.
- 4 리모컨 거치대는 물이 새는 곳에는 설치하지 마십시오. 잘못하여 물속으로 빠뜨리면 오작동이나 고장의 원인이 됩니다.
- 5 리모컨은 반드시 본체를 향해 조작하여 주십시오.



제품 각 부의 명칭/설치방법

본체

전원 On/Off 동작 표시
동파방지 설정 표시

온풍 20°C/15°C 설정 표시
환기 강풍/약풍 표시

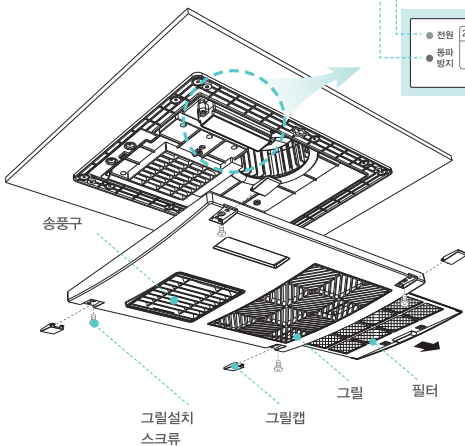

리모컨 수신부

표시등 컬러

- 전원 표시등 : Blue
- 동파방지 표시등 : Red
- 온풍/환기설정 표시등 : Orange

본체 [시공시 설치자가 현장 여건에 따라 조절함]

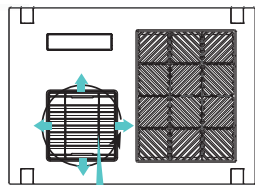
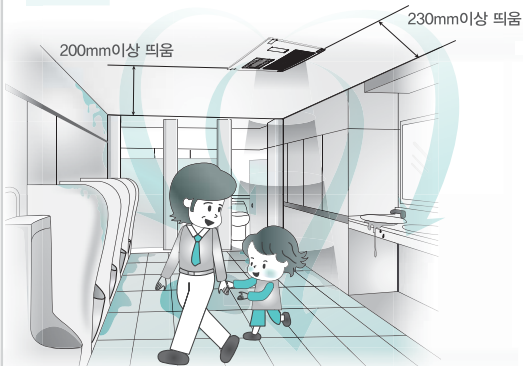

360도 회전 설치 가능
설치 방향에 따라 풍향 조절가능

※ 사용중 소비자가 풍향 변경 시 효율이 떨어질 수 있습니다.

제품의 설치 방법

제품치수

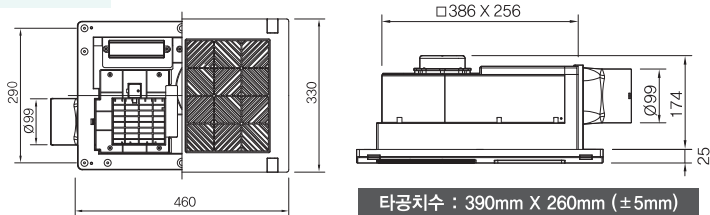

보강목 설치시

주) 보강목 높이: 40mm 이하

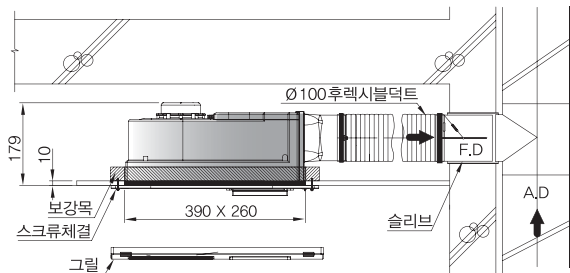

전용 BRACKET 설치시

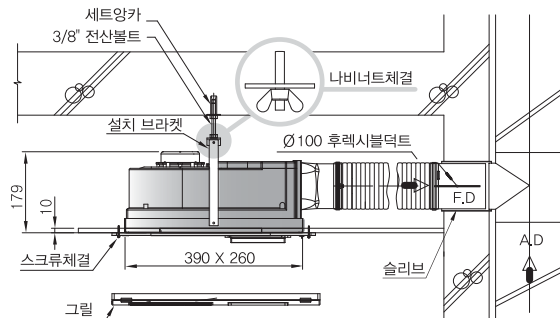

※ 제품의 설치 방법은 품질 향상을 위해 예고 없이 변경될 수 있습니다.

제품의 설치 방법

천정 시공조건

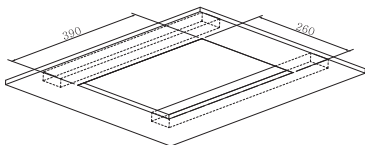

- 설치를 위해 천장면을 가로 390 X 세로 260mm으로 타공 하여 주십시오.
- 천장의 구조가 약할때에는 보강목을 그림과 같이 보강하거나 전용 브라켓을 이용하여 설치하여 주십시오.

결선도

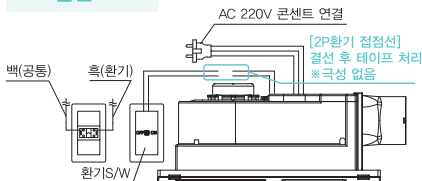

- ※ 플러그 사양을 반드시 지켜 주십시오.
- ※ 환기S/W 220V 전원 연결 금지 (전원인가 시 제품 파손됨)
 - S180DB/S150DB/S100DB: VCTF 3C X 1mm², 10A
 - S250DB/S200DB: VCTF 3C X 1.5mm², 16A

1 배기댐퍼 설치

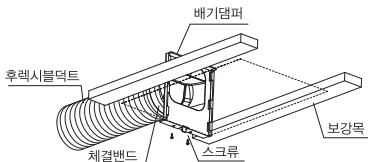

- 배기 댐퍼에 체결밴드를 이용하여 후렉시블 덕트를 연결합니다.
- 배기 방향에 맞추어 배기댐퍼를 천장면에 설치하십시오.

2 바디와 배기댐퍼 조립

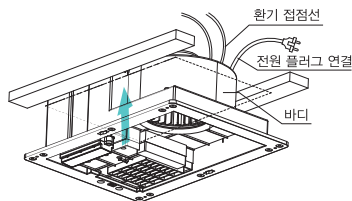

- 전원 플러그를 콘센트에 연결합니다. 환기 스위치 접점선을 연결합니다.
- 바디를 대기댐퍼에 맞추어 위로 올려 결합하십시오.

3 바디 천정 고정 설치

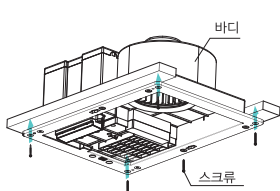

- 바디는 스크류를 이용하여 천장에 설치합니다. (천장의 뚫이 발생 시 바디프레임 중간에 추가 고정합니다.)

4 그릴 커버 설치

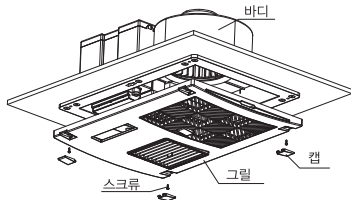

- 그릴커버를 스크류 4개로 고정한 후 그릴캡으로 마감하십시오.
- 마지막으로 동작이 제대로 되는지 확인하십시오.

리모컨 설명

조작부



전원 버튼

온풍/환기 전원
LED표시창이 깜박이며,
[삐] 소리가 납니다.

온풍(20°C/15°C/Off)

P 13참조

환기 강풍/약풍 버튼

P 14참조

꺼내는 방향 ↑

리모컨 거치대



※ 올바른 사용을 위해서는

- 본체에서 수신음이 울리는지 확인 해주십시오.
- 리모컨을 조작한 후에는 반드시 리모컨 거치대에 끼워주십시오.

실내온도를 감지한 **동파방지 자동 동작**

건전지교체

- 1 검지와 엄지 손가락을 이용해 누르면서 건전지 홀더를 뺍니다.
(우측 상세 이미지 참조)

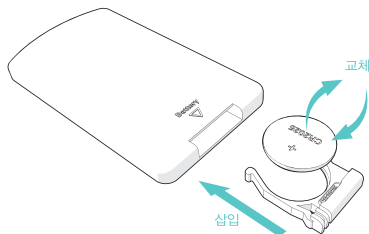
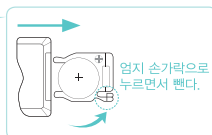
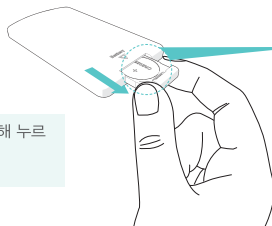

- 2 새 건전지의 ⊕가 위로 향하도록 하여 건전지 홀더에 장착 후 다시 기기에 삽입합니다.

- ※ 건전지는 CR2025를 사용하십시오.
- ※ 건전지를 +,-방향에 주의하여 넣어 주십시오.

동파방지 모드 설정방법

※ 동절기 실내온도를 감지하여 동파방지를 위한 자동 온풍이 되는 기능입니다.

- 설정 및 동작 : 실내온도가 5°C이하일 경우 자동 동작
(리모컨 전원 On/ Off와 무관하게 동작)
- ※ 5°C이하 시 동작, 10°C이상 시 멈춤
- ※ 동파방지 디스플레이 LED(Red) 점등 상시 On

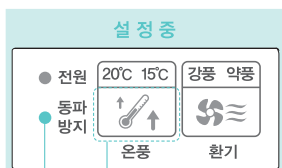

→ 정지 시 표시되지 않음
(5°C이하 동작, 10°C이상 멈춤)

→ 동파방지 설정 상태
(동파방지 On/Off 시 항상 표시됨)



→ 동작 시 표시됨
(5°C이하 동작, 10°C이상 멈춤)

→ 동파방지 동작 상태
(동파방지 On/Off 시 항상 표시됨)

온풍 모드 설정방법

※ 동절기 실내를 따뜻하게 하여 사용자에게 내집과 같이 편안하게 이용하게 합니다.

리모컨은 반드시 본체를 향해 조작해 주십시오.

본체가 신호를 받으면 전원 LED가 깜빡이며, [삐]소리가 울립니다.

20°C 이하 설정

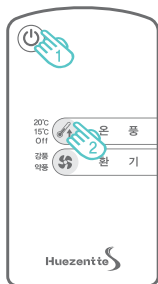

1 전원 On/Off 버튼을 누른다. (동작 대기 및 정지)

2 온풍 버튼(20°C/15°C/Off)을 누른다.

디스플레이 LED가 20°C로 설정 표시됩니다.

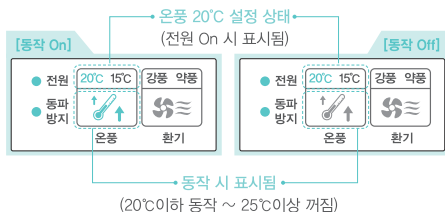

- 20°C이하는 자동 동작이 되며, 25°C이상 자동으로 꺼집니다.

15°C 이하 설정



1 전원 On/Off 버튼을 누른다. (동작 대기 및 정지)

2 온풍 버튼(20°C/15°C/Off)을 누른다.

디스플레이 LED가 15°C로 설정 표시됩니다.

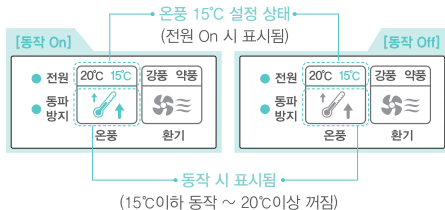

- 15°C이하는 자동 동작이 되며, 20°C이상 자동으로 꺼집니다.

※ 온풍 버튼(20°C/15°C/Off)을 누를 때 마다 20°C/15°C/Off으로 전환됩니다.

※ 20°C/15°C LED 점멸 시 온풍모드 설정 Off

환기 모드 설정 방법

※ 실내의 공기를 환기시키고자 할 때 사용하는 기능입니다.

리모컨은 반드시 본체를 향해 조작해 주십시오.

본체가 신호를 받으면 전원 LED가 깜빡이며, [삐]소리가 울립니다.

리모컨 조작 시

[강풍 설정]



1 전원 On/Off 버튼을 누른다. (동작 대기 및 정지)

2 환기 강풍/약풍 버튼을 누른다.

디스플레이 LED가 강풍으로 설정 표시됩니다.

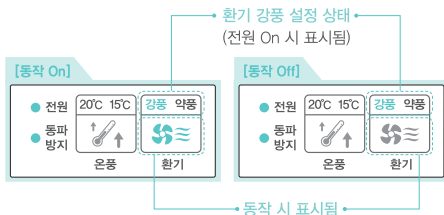

[약풍 설정]



1 전원 On/Off 버튼을 누른다. (동작 대기 및 정지)

2 환기 강풍/약풍 버튼을 누른다.

디스플레이 LED가 약풍으로 설정 표시됩니다.

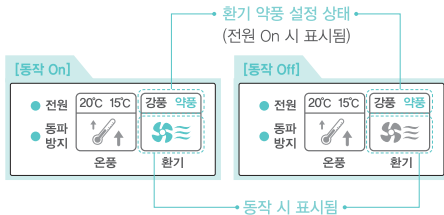

※ 환기 강풍/약풍 버튼을 누를 때 마다 강풍/약풍으로 전환됩니다.

스위치 조작 시

※ 별매품



환기모드 설정 후
벽스위치로 On/ Off 할 수 있습니다.

※ 온풍 동작 시 환기는 동작되지 않습니다.

필터 청소방법 및 자가체크

! 주의: 청소할 시에는 전원을 반드시 끄시기 바랍니다. (감전, 부상의 우려가 있습니다.)

1. 그릴에서 필터를 분리한다.

한 달에 한 번 정도 청소하여 주십시오.

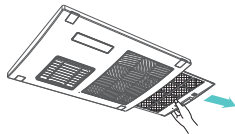

2. 필터를 세정한다.



1 먼지를 청소기로 제거해 주십시오.

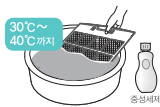

2 중성세제를 문지근한 물 (30℃~40℃까지)에 담가 주십시오. 스펀지 등 부드러운 것으로 오염된 부분을 제거해 주십시오.



3 물로 세정한 후 물기를 제거하고 그늘에 건조시켜 주십시오.

3. 필터를 설치한다.

방향에 주의하여 필터를 그릴에 설치해 주십시오.

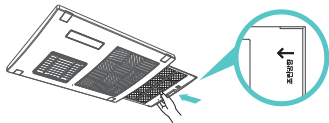

4. 그릴을 청소한다.

부드러운 천에 물을 적신 후 꼭 짜서 닦아 주십시오.



화장실용 중성세제에 물을 희석하여 부드러운 천에 적신 후 꼭 짜서 닦아 주십시오.



고장인가 생각되면?

증상	원인	대책 및 대응
리모컨의 전원버튼을 눌러도 운전하지 않는다.	<ul style="list-style-type: none"> 리모컨의 건전지가 소모된 것은 아닙니까? 실내 온도가 높지 않습니까? 	<ul style="list-style-type: none"> 건전지를 교환해 주십시오. 이후에도 문제가 있을 시 전원을 끄고 ㈜힘펠의 A/S센터로 연락해 주십시오. 실내온도를 확인 해 주십시오. 실내온도 20℃ 또는 15℃ 이하 시 정상 동작 합니다.
전원차단기가 떨어집니다.	<ul style="list-style-type: none"> 여러 전자제품을 동시에 사용하고 있지 않나요? 	<ul style="list-style-type: none"> 전력소비가 커 차단기가 떨어질 수 있습니다.
모드전환 시 제품내부에 삐걱거리는 소리가 난다.	<ul style="list-style-type: none"> 기기내부의 구성에 따른 것입니다. ※고장은 아닙니다. 	-
온풍 작동 중에 온풍의 온도가 낮습니다.	<ul style="list-style-type: none"> 과열 보호 동작 중입니다. 주위 온도가 너무 낮습니다. 	<ul style="list-style-type: none"> 약 30초~1분 후에도 낮은 온도가 유지되면 (주)힘펠의 A/S센터로 연락해 주십시오.
작동의 시작/모드 전환/정지 시 시간이 걸린다.	<ul style="list-style-type: none"> 작동전환을 준비하고 있습니다. 약3초~10초 후에 정상작동을 시작합니다. 	-
바람세기가 너무 약하거나 강하다.	<ul style="list-style-type: none"> 사용 접압이 220V 인니까? 필터에 먼지가 많이 막혀 있지 않나요? 	<ul style="list-style-type: none"> 220V를 확인해 주십시오. 필터 청소를 자주 해 주십시오.
소음 및 진동이 크다.	<ul style="list-style-type: none"> 제품이 안정적으로 고정되어 있는지 확인은 하셨나요? 배기덕트가 구부러져 설치되어 있습니까. 	<ul style="list-style-type: none"> 제품을 안정적으로 고정하여 사용하십시오. 배기덕트 설치상태를 확인하여 주십시오.

※이상을 확인한 후에도 문제가 발생시 전원을 끄신 후 구입하신 판매점 또는 ㈜힘펠 A/S센터에 의뢰해 주십시오.



제품보증서

서비스에 대하여

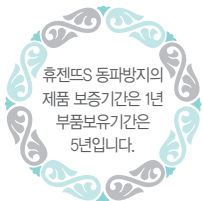

저희 힘펠에서는 품목별 소비자 피해 보상 규정에 따라 아래와 같이 제품에 대한 보증을 실시합니다. 서비스 요청시 (주)힘펠 서비스 또는 지정된 협력사에서 서비스를 합니다. 보상여부 및 내용통보는 요구일로부터 7일 이내에, 피해보상은 통보일로부터 14일 이내에 해결하여 드립니다.

제 품 명	년 월 일		모 델 명	판매금액
구 입 일	년	월	일	판매금액
구입대리점				

제품 서비스

고객께서는 제품 사용 중에 고장이 발생할 경우, 설치 완료일로부터 1년 동안 무상 서비스를 받으실 수 있는 소중한 권리가 있습니다. 단, 고객의 과실 및 천재지변에 의해 고장이 발생한 경우에는 무상기간 내라도 유상 처리됨을 알려드립니다.

A/S 요금은 기술료, 부품가격, 출장료 등으로 구성되고 있습니다.

- 기술료는 진단·고장 장소의 수리 및 부품 교환·조정·수리 완료시의 점검등의 작업에 걸리는 비용입니다.
- 부품가격은 수리에 사용한 부품 및 보조 재료 값입니다.
- 출장료는 고객의 의뢰에 의하여 제품이 있는 장소에 A/S기사를 파견한 경우의 비용입니다.

무상수리

하자 보증 기간 동안은 사용자의 취급 부주의 와 운전부주의로 인한 고장을 제외한 기기 및 장치 자체 결함으로 인한 경우는 무상 수리 및 교체를 합니다.

[하자 보증에 해당되는 사항은 아래와 같이 분류합니다.]

- 팬의 언밸런스나 기타 이상 현상으로 소음이 과다 발생한 경우
- 컨트롤 모드상의 상태와 실제 운전이 일치하지 않는 경우
- 전원이 정상적으로 공급되나 팬이 작동되지 않는 경우

유상수리

- 고객이 임의로 기기를 분해 조립하여 동작에 이상이 생긴 경우
- 잘못된 결선으로 제품이 손상된 경우
- 교환부품인 그릴커버의 교체
- 정기적인 점검 및 정비
- 리모컨 분실 및 고장 난 경우

* 이 보증서는 한국에서만 사용되며, 다시 발행하지 않으므로 사용 설명서와 함께 잘 보관해 주세요.

본사 경기도 화성시 안녕남로8번길 4
 특판영업 TEL, 031-425-0991 FAX, 031-424-0993
 시판영업 TEL, 1889-0991 FAX, 031-424-0993

HIMPEL (주)힘펠

