



HIMPEL' Built-in Dehumidifier

힘펠 빌트인 제습기 사용설명서

※ 모델명 : DHV-5PCCU

- 본 설명서의 이미지 및 내용은 제품의 성능 향상을 위해 예고없이 변경될 수 있습니다.
- 사용 전 [안전을 위한 주의사항]을 반드시 읽고 정확하게 사용하십시오.
- 제품 설치가 필요하실 때는 고객센터에 문의해주세요.
(제품을 전문 설치기사가 설치하지 않아 문제가 발생할 경우, 품질 보증 기간 안에도 무상 서비스를 받을 수 없습니다.)
- 본 사용설명서에 제품 보증서가 포함되어 있습니다.

제품의 특징

힘펠 빌트인 제습기는 천장 빌트인 제품으로 공간 활용도가 높고 제습과 환기(옵션) 모드로 쾌적한 공간을 관리합니다. 습도를 자동으로 조절하여 드레스룸 공간의 최적 습도를 유지할 수 있으며, 드라이클리닝 후 발생하는 화학 냄새까지 제거합니다.



자동 제습

장마철 눅눅한 의류를 뽕송하게 관리하도록 50%이하 적정 습도를 유지하는 자동 운전 기능으로 365일 편리하게 실내공기를 지켜줍니다.



스윙 운전

구석구석 숨은 습기를 잡을 수 있도록 스윙 운전로 사각지대까지 습기 없는 바람을 전달하여 드레스룸을 더 빠르고 쾌적하게 관리하세요.



필터 시스템

프리필터, 탈취필터, UV살균 필터(옵션)로 구성된 시스템은 옷 먼지, 냄새 제거는 물론 유해물질 살균까지 가능합니다.



자동 배수 시스템

번거롭게 물통을 비울 필요없이 모아진 습기는 자동 배수펌프를 통해 매립된 배관으로 자동 배수되어 사용 편리성을 높였습니다.



쾌적한 환기(옵션)

우리집 드레스룸을 강력한 환기로 냄새와 미세먼지, 각종 세균 등을 빠르게 제거하여 쾌적하게 만들어 주는 기능입니다.

※ 환기(옵션)을 사용하기 위해서는 별도의 환풍기 구입이 필요합니다.

목차

사용 전 안내사항	설치 시 경고사항, 주의사항	04
	사용 시 주의사항, 권고사항	05
<hr/>		
제품 구성	제품 구성 / 리모컨 구성	06
<hr/>		
각 부의 명칭	제품 / 제품표시창	07
	리모컨	08
<hr/>		
사용방법	사용 전 알아보기 / 희망 습도 설정 방법	09
	제습 모드 / 제습(자동)모드	10
	환기 모드(옵션) / 환기(자동)모드(옵션)	11
	예약 설정	12
<hr/>		
관리 방법	필터 청소 및 교환 주기 / 필터 알림 및 알림 해제	13
	그릴 분리 방법 / 프리필터 청소방법	14
<hr/>		
제품 사양	제품 사양 / 제품 치수	15
<hr/>		
고객서비스 안내	A/S문의 전 확인사항	16
	점검 알림 에러코드 / 제상 모드 상세설명	18
	제품보증서	19

※ 사용하기 전에 아래 내용을 반드시 읽고 올바르게 사용해 주십시오.



설치 시 경고사항

* 지시사항을 지키지 않았을 경우 사용자가 상해를 입을 수 있습니다.

01

본 제품은 국내용으로 전원교류 220V/60Hz 전압만 사용하세요.

전압조건이 다르면 제품이 고장나거나 감전, 화재의 위험이 있습니다.

04

반드시 누전차단기와 전용 개폐기를 설치하세요.

화재 및 감전의 위험이 있습니다.

07

설치는 전문 설치기사, 전기는 자격증을 가지고 있는 전문가에게 의뢰하여 안전하게 제품을 설치하세요.

폭발, 화재, 감전, 부상의 위험이 있습니다. 고객상담센터로 의뢰해주세요.

02

정격 220V / 15mA이하의 누전 차단기가 연결된 콘센트를 사용하여 설치하세요.

화재 및 감전의 위험이 있습니다.

05

제품의 무게를 지탱할 수 있는 곳에 견고하고 정확하게 설치하세요.

낙하에 의한 부상을 입을 수 있습니다.

08

전열기 부근이나 화기 또는 가연성 가스, 인화성 물질 주위에 제품을 설치하지 마세요.

폭발 및 화재의 위험이 있습니다.

03

제품의 이동 설치나 재설치를 원할 경우 고객상담센터에 의뢰하세요.

화재, 감전, 누전, 부상의 위험이 있습니다.

06

전문가가 아닌 사람이 제품을 임의로 분해하거나 수리, 개조하지 마세요.

화재, 감전, 누전, 부상의 위험이 있습니다.



설치 시 주의사항

* 지시사항을 지키지 않았을 경우 사용자의 부상이나 재산 피해가 발생할 수 있습니다.

01

천둥 또는 번개가 칠 때나 장시간 사용하지 않을 경우에는 전원을 차단하세요.

화재 및 감전의 위험이 있습니다.

04

제품 설치 및 수리, 서비스 시 반드시 전원을 차단하고 제품이 조립되지 않은 상태에서 전원을 연결하지 마세요.

누전 및 감전의 위험이 있습니다.

07

전원 케이블이 파손된 경우 고객상담센터로 문의하여 교체하세요.

화재 및 감전의 위험이 있습니다.

02

제품을 영하의 온도가 될 수 있는 장소에 설치하지 마세요.

본체 또는 소자 내부에 결로가 발생하여 감전 및 이상 동작의 원인이 됩니다.

05

기계실, 전산실과 같은 연중냉방이 필요한 장소나 이동식 차량(캠핑카), 선박 등의 내부에 설치하지 마세요.

제품 보증 환경을 벗어나 제품 신뢰성에 문제가 발생할 수 있습니다.

08

설치에 필요한 부품은 반드시 부속품 및 정격 부품을 사용하세요.

성능 저하의 원인이 됩니다.

03

본체 및 그릴이 확실하게 체결되었는지 확인해주세요.

낙하에 의한 부상을 입을 수 있습니다.

06

전원 케이블을 고온부 가까이하거나, 무리하게 당기거나, 무거운 것을 올리는 등의 파손될 행위를 하지 마세요.

화재 및 감전의 위험이 있습니다.

※ 사용하기 전에 아래 내용을 반드시 읽고 올바르게 사용해 주십시오.

사용 시 주의사항

* 지시사항을 지키지 않았을 경우 사용자가 상해를 입을 수 있습니다.

01

제품 내의 전기 부품에 물이나 이물질이 들어간 경우에는 전원을 차단하고 서비스센터에 연락하세요.

누전 및 감전의 위험이 있습니다.

02

제품에서 이상한 소리나 냄새 또는 연기가 나면 즉시 전원을 차단하고 고객센터로 연락하세요.

화재 및 감전의 위험이 있습니다.

03

필터 청소, 교환 및 점검 시 반드시 전원을 차단하고 불안정한 받침대를 이용하지 마세요.

화재 및 감전, 부상의 위험이 있습니다.

04

제품을 개폐기형 연소기구의 환기용으로 사용하지 마세요.

가스, 석유스토브 등의 연소기구 사용 시 반드시 별도의 환기 대책을 마련해야 합니다.

05

비닐 포장재는 어린이의 손이 닿지 않는 곳에 보관 또는 폐기하세요.

머리에 쓰는 행위 등으로 코나 입이 막혀 질식의 원인이 됩니다.

06

제품에 인위적으로 과도한 충격을 주거나 잡아 당기지 마세요.

화재 및 고장, 부상의 원인이 됩니다.

07

어린이가 건전지를 삼키지 않도록 주의하고, 손이 닿지 않는 곳에 보관하세요.

만일 어린이가 건전지를 삼킨 경우 즉시 의사와 상담하세요.

08

신체, 정신적 능력이 결여되거나 경험과 지식이 부족한(어린이 포함) 사람은 제품을 사용하지 마세요.

보호자의 감독이나 지시없이 본 제품을 안전하게 사용할 수 없습니다.

09

공기 흡입구 및 배기구에 손가락으로 막거나 이물질을 집어넣지 마세요.

고장 및 부상의 위험이 있습니다.

10

제품 작동 중에 제품 분해 및 그럴 커버를 열지 마세요.

감전 및 부상의 위험이 있습니다.

11

실내 온도 18°C ~ 32°C 사이에서 사용하세요.

제품 성능 저하의 원인이 됩니다.

12

제품을 45° 이상 기울이지 마세요.

제품 성능 저하 및 고장의 원인이 됩니다.

사용 시 권고사항

* 지시사항을 지키지 않았을 경우 사용자의 부상이나 재산피해가 발생할 수 있습니다.

01

제품에 직접 물을 뿌리거나 벤젠, 시너, 알코올, 아세톤, 화학약품 등을 이용하여 청소하지 마십시오.

화재, 변형, 변색의 원인이 됩니다.

02

필터 교환 시 심하게 구부리거나 휘어지지 않도록 하세요.

파손 및 조립 불량 원인이 됩니다.

03

필터류는 물 청소를 금지합니다. 정기적으로 교환하세요.

먼지에 의한 화재 위험이나 성능 저하, 소음의 원인이 됩니다.

04

흡입구 또는 토출구 주변에 장애물을 두지 마세요.

고장, 부상의 원인이 됩니다.

05

청소하기 전에는 제품 전원을 차단하고, 팬 회전이 완벽하게 멈추면 청소하세요.

고장, 부상의 원인이 됩니다.

※ 아래의 구성품을 모두 확인해 주세요.

1 제품 구성

* 제품사양에 따라 제품 구성이 달라질 수 있습니다.

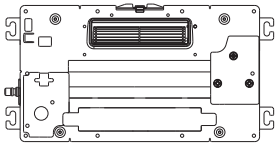

본체

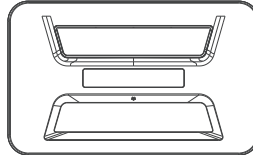

그릴



사용설명서(1부)



배기 전동팬퍼

환기(옵션)이 적용된 모델에만 구성



그릴 고정 스크류(4개)

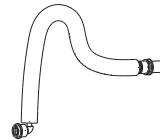

드레인 호스(1개)

2 리모컨 구성



리모컨

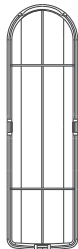

리모컨 홀더



리튬건전지
(CR 2025)

※ 다음은 제품의 주요 명칭을 나타낸 것입니다.

1 제품

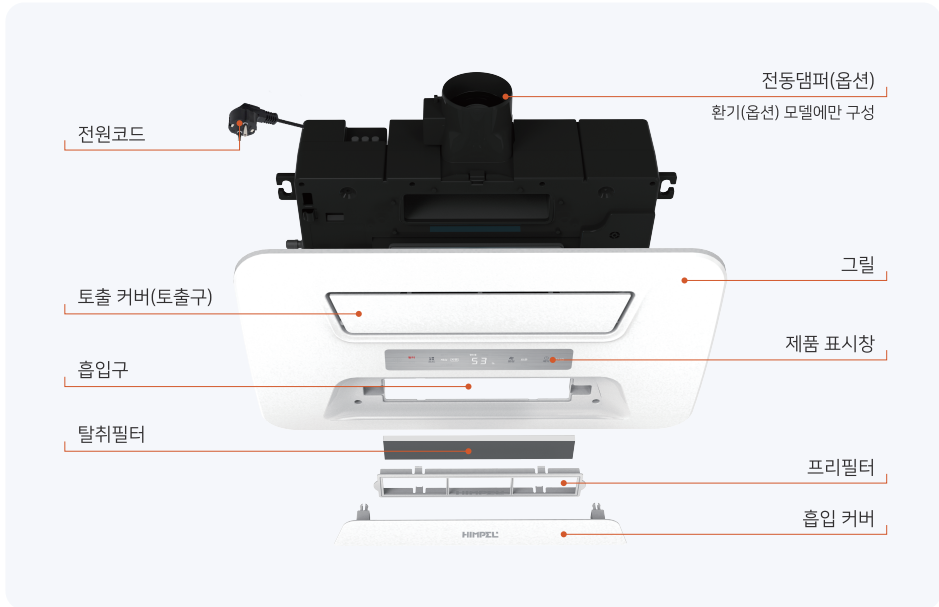

2 제품 표시창

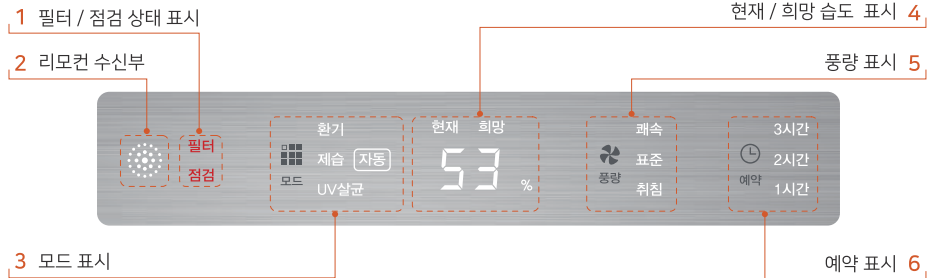

※ 다음은 제품의 주요 명칭을 나타낸 것입니다.

3 리모컨

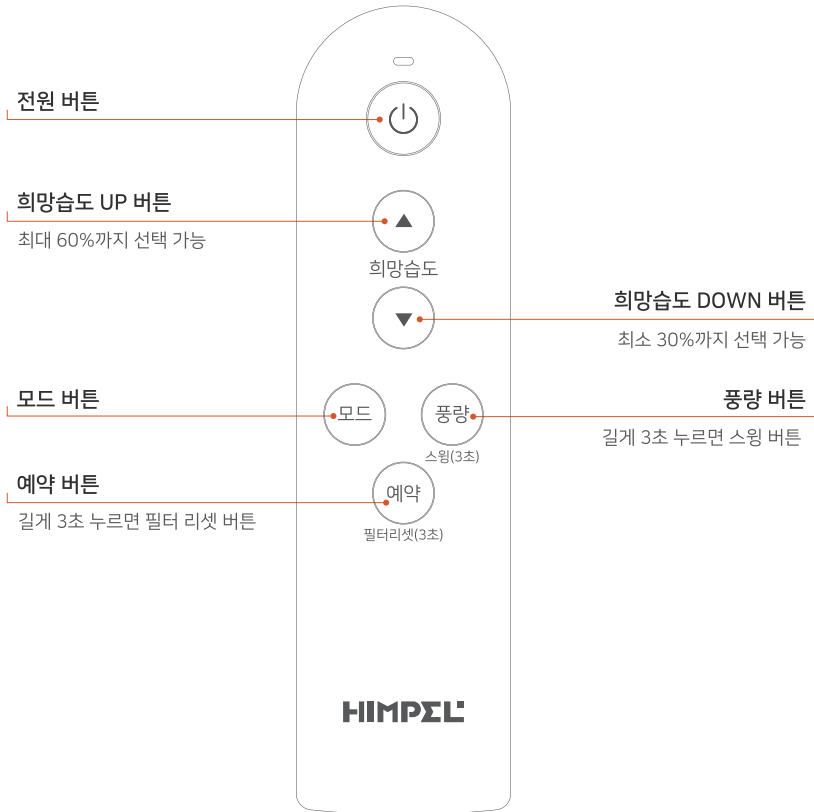

! 사용 전 알아보기

- 리모컨을 사용하기 전, 전원 버튼을 눌러 리모컨 잠금을 해제하고 반드시 본체를 향해 조작하세요.
- 제습기의 적정 사용 온도는 18℃ ~ 32℃입니다. 18℃ 미만의 환경에서 제품을 사용할 경우, 냉각기에 성애가 생겨 제습 효과를 감소시키는 원인이 될 수 있습니다.
- 효율적인 제습을 위해 제습기 작동 중 컴프레서 작동으로 실내 온도가 올라갈 수 있습니다.
- 전원을 켜고 3분간은 제품 보호를 위해 컴프레서가 동작하지 않습니다. 3분뒤 컴프레서가 동작하면 일시적으로 큰소음이 발생할 수 있으며, 일정 시간이 지나고 제품이 안정화되면 점차 감소합니다.
- 설정된 습도 값에 도달하면 컴프레서는 멈추고 팬은 동작됩니다.
- 제품의 내부 온도가 적정 사용 온도 이하로 내려가면 성애가 발생할 수 있습니다. 이 때 성애를 제거하는 제상 모드로 자동 동작되며, 따뜻한 바람이 나오지 않습니다.

Tip 희망 습도 설정 방법

- 현재 습도는 30% ~ 80%까지 표시되고, 30% 미만일 경우 **L0**, 80% 초과일 경우 **H1**로 표시됩니다.

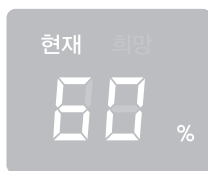

[현재 습도 표시]



[습도30%미만]



[습도80%초과]

- 여름 장마철이나 건조한 겨울철에는 원하는 희망 습도를 설정하여 관리할 수 있습니다.
- 리모컨의 희망 습도 (▲), (▼) 버튼을 눌러 설정합니다.
- 희망 습도는 최소 30%, 최대60%로 설정 가능하며, 희망 LED가 켜지면서 1회 누를 때 마다 5% 증가, 감소 합니다.







[희망 습도 설정 표시]

1 제습 모드 / 제습(자동) 모드

실내의 습기를 낮추는 기능입니다.

1. 리모컨의  버튼을 누르면 [제습 모드]로 동작합니다.

- 1) 제습모드 시작은 [풍량 표준]으로 동작합니다.
- 2) 리모컨의  버튼을 눌러 바람세기(표준, 쾌속, 취침)를 선택합니다.
- 3) 리모컨의  버튼을 길게 3초 눌러 스윙을 설정할 수 있습니다.
- 다시 길게 3초 누르면 스윙이 멈춥니다.
- 4) 리모컨의  ,  버튼을 눌러 원하는 희망 습도를 설정할 수 있습니다.



[제습 모드 표시]

2. 리모컨의  버튼을 누르면 [제습(자동) 모드]로 동작합니다.

- 1) 제품 표시창에 제습 아이콘 우측에  이 표시됩니다.
- 2) 제습(자동) 모드는 습도 값에 의해 자동으로 풍량이 설정되고 습도 50% 미만으로 유지하도록 동작됩니다.

● 습도 값에 의한 동작 기준

습도	50% 미만	50% 이상	80% 초과
풍량	취침	표준	쾌속



[제습(자동) 모드 표시]

※ UV 살균(옵션)이 적용된 모델은 제습, 제습(자동) 모드일 때, 15분간 자동으로 켜지고 꺼집니다.

※ 제습(자동) 모드에서는 희망 습도와 풍량 설정이 불가능합니다.

2 환기 모드/환기(자동) 모드 (옵션)

연동된 옥실 환풍기로 공간을 환기시키는 기능입니다.

1. 리모컨의  버튼을 눌러 제품을 켜주세요.

2. 리모컨의  버튼을 두 번 눌러 [환기 모드]를 동작해 주세요.

1) 환기 모드는 [풍량 표준]으로 동작됩니다.

2) 리모컨의  버튼을 눌러 옥실 환풍기의 바람세기(표준, 쾌속, 취침)를 선택합니다.



[환기 모드 표시]

3. 리모컨의  버튼을 한번 더 누르면 [환기(자동) 모드]로 동작합니다.

1) 제품 표시창에 환기 아이콘과  이 표시됩니다.

2) 환기(자동)모드는 습도와 생활가스(TVOC) 수치값에 의해 자동으로 운전되고 습도 50% 이상일 경우엔 제습 모드, 50% 미만일 때 환기 모드로 동작됩니다.



[환기(자동) 모드 표시]

● 습도 50% 이상일 때 [제습 모드] 동작 - 습도 값에 의한 동작 기준

습도	50% 미만	50% 이상	80% 초과
제습기 풍량	취침	표준	쾌속

● 습도 50% 미만일 때 [환기 모드] 동작 - TVOC 값에 의한 동작 기준

생활가스(TVOC)	중음(0~65▼)	보통(66~660▼)	나쁨(661~2200▼)	매우 나쁨(2201▲)
환풍기 풍량	정지	취침	표준	쾌속

※ 실내공기질(한국) : 환경부 미세먼지 예보 등급에 따른 국내 기준

※ 환기, 환기 자동 모드의 배기 풍량은 연동된 환풍기 모델에 따라 상이할 수 있습니다.

※ 제습 자동, 환기, 환기 자동 모드는 희망 습도 설정이 불가합니다.

※ 제습 자동, 환기 자동 모드는 풍량 설정이 불가합니다.

※ 환기, 환기 자동 모드는 풍향 설정이 불가합니다.

3 예약 설정

원하는 시간동안 제품을 동작시킬 수 있는 타이머 기능입니다.

1. 리모컨의 **예약** 버튼을 눌러 예약 설정을 하세요.

1) 리모컨 **예약** 버튼을 눌러 예약 시간(1시간, 2시간, 3시간)을 선택합니다.



[예약 설정 표시]

※ 예약 설정은 제습 모드, 환기 모드에서 가능하고, 설정된 예약시간 동안 동작 후 멈춥니다.

※ 제습(자동) 모드, 환기(자동) 모드는 센서 수치값에 의해 자동으로 동작됨으로 예약 설정이 불가합니다.

※ 제품 청소를 시작하기 전, 반드시 제품의 전원을 꺼주세요.(감전이나 부상의 우려가 있을 수 있습니다.)

! 필터 청소 및 교환 주기

* 필터 청소, 교환 주기는 환경과 관리방법에 따라 달라질 수 있습니다.

구분	청소 주기	교환 주기
프리필터	약 1,000시간(약 1.5개월)	-
탈취필터	-	운전시간 4,000시간 누계 기준

! 필터 알림 및 알림 해제

- 필터 청소 및 교환 시기가 되면 제품 표시창의 필터 LED가 깜빡이며 알림을 표시합니다.

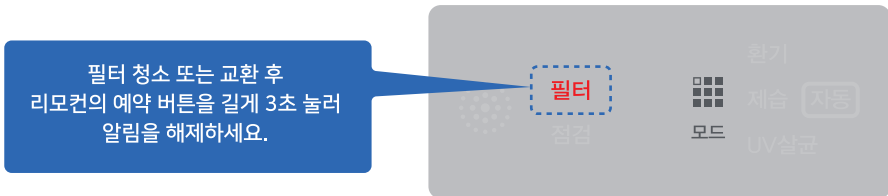

※ 제품 성능 저하에 원인이 됨으로 필터를 정기적으로 청소 및 교환하는 것을 권장합니다.

※ 필터는 www.himpellmall.com에서 구입 가능합니다.

※ 제품 청소를 시작하기 전, 반드시 제품의 전원을 꺼주세요.(감전이나 부상의 우려가 있을 수 있습니다.)

! 그릴 분리 방법

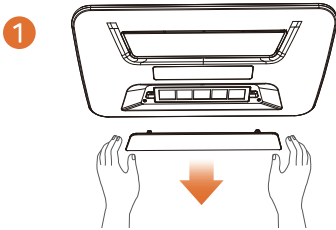

그림과 같은 방향으로 흡입 커버를 아래로 당겨 분리해줍니다.

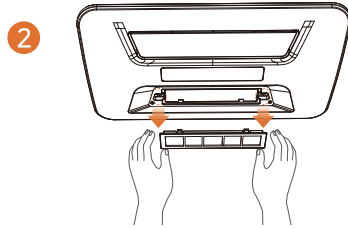

프리필터 좌, 우 손잡이를 잡아 아래로 당기면 필터가 분리됩니다.

! 프리필터 청소방법

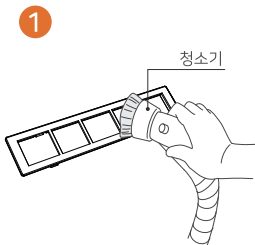

프리필터에서 탈취필터를 분리한 후 먼지를 청소기로 제거합니다.



중성세제를 푼 미지근한 물에 필터를 담겨 필터망을 가볍게 문질러 세척합니다.

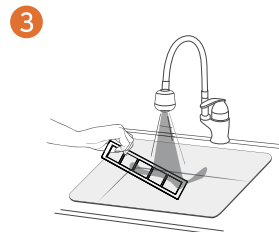

깨끗한 물로 행군 후 그늘진 곳에서 필터를 말리고 체결합니다.

* 필터를 임의로 구부리거나 휘게하지 마십시오.(필터 파손 및 조리 불량의 원인이 될 수 있습니다.)

※ 제품의 규격 및 성능은 품질 향상을 위해 예고없이 변경될 수 있습니다.

1 제품 사양

모델명		DHV-5PCCU
전원		AC220V / 60Hz
소비전력(W)		149
소음(dB)		50 이하
제습방식		인버터 COMP 사용
제습용량(L/day)		5.4
필터		프리필터 + 탈취필터
배수		자동 배수 시스템(매립 배관)
제품크기(mm)	그릴	620(W) X 380(D) X 30(H)
	본체	510(W) X 290(D) X 148(H)
중량(kg)		8
예상면적㎡(평)		22㎡(약 6평)
옵션		UV살균, 환기(TVOC센서, 배기 전동댐퍼)

※ 제품의 이미지, 규격 및 성능은 품질 향상 또는 설치 상황에 따라 변경될 수 있습니다.

※ 예상 면적은 이해를 돕기 위해 자체적으로 기입한 기준으로 다중이용시설과 같은 인구 유동이 많은 공간이나 설치 공간에 따라 차이가 있을 수 있습니다.

2 제품 치수

(단위 : mm)

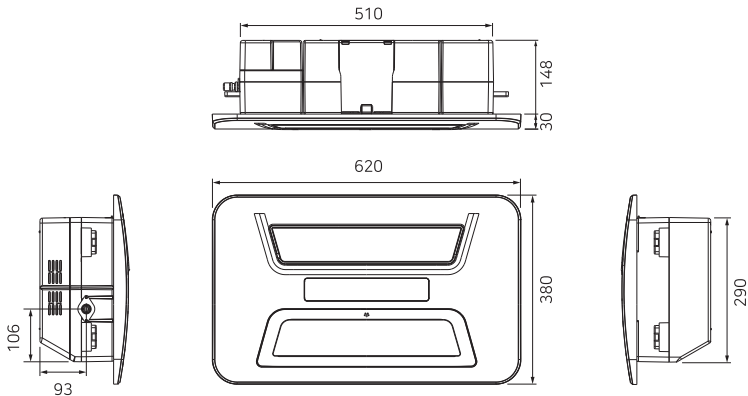

※ 제품에 이상이 발생하였을 경우, 고객센터 센터에 의뢰하기 전 아래사항을 먼저 확인하여 주세요.

! A/S문의 전 확인사항

Q. 제품이 작동하지 않아요.

A. 전원 코드가 빠져있는 경우, 제품이 제대로 작동하지 않습니다.
콘센트에 전원코드가 제대로 꽂혀 있는지 확인해 주세요.

Q. 제습이 잘 되지 않아요.

- A.**
- 1) 필터 청소 또는 필터 교환을 하지 않을 경우, 제품 성능이 저하될 수 있습니다.
필터 알림이 뜨면 주기적으로 필터 청소와 교환을 해주세요.
 - 2) 필터를 청소나 교환 후 정상적으로 체결되지 않을 경우, 제품 성능이 저하될 수 있습니다.
필터가 정확하게 체결되었는지 확인해주세요.
 - 3) 실내 온도가 18℃ 미만인 공간에서 사용할 경우 제습 효과가 감소합니다.
본 제품은 사용 장소의 온도가 18℃ ~ 32℃ 일 때 최적의 제습 효과를 발휘합니다.
 - 4) 전원을 껐다 켤 때 제품 보호를 위해 3분 후 컴프레서가 작동합니다.
제품 안정화를 위하여 3분 동안 기다려주세요.
 - 5) 희망 습도가 현재 습도 보다 낮게 설정되어 있으면 제습 효과가 감소합니다.
희망 습도를 현재 습도보다 낮추어 설정하거나 풍량을 높여주세요.
 - 6) 창문이 열려 있으면 제습 운전을 해도 습도가 빨리 내려가지 않을 수 있습니다.
제습기 동작 시에는 창문을 닫고 사용이 끝나면 창문을 열어 환기시켜 주세요.

Q. 제품에서 이상한 소리가 나요.

- A.**
- 1) 주기적으로 필터 청소 또는 교환을 하지 않았을 경우나 필터가 정상적으로 체결되지 않았을 경우, 제품에서 소리가 날 수 있습니다.
주기적으로 필터 청소와 교환을 해주시고, 필터가 정확하게 체결되었는지 확인해주세요.
 - 2) 제품 작동 중 또는 정지 후 물이 흐르는 소리가 날 수 있습니다.
제품 내부에 냉매가 흐르는 소리 또는 물을 배수하는 소리이므로 고장이 아닙니다.
 - 3) 제품 초기 작동 시 중요 부품의 안정화 과정에서 소음이 발생할 수 있습니다.
고장이 아니니 안심하시고 시간이 지날수록 안정화 됨으로 기다려주세요.
 - 4) 제품이 45°로 기울어졌을 경우, 소음이 발생할 수 있습니다.
고장이 아니니 안심하시고 시간이 지날수록 안정화 됨으로 약 1시간 뒤에 제품을 다시 작동시켜주세요

※ 제품에 이상이 발생하였을 경우, 고객상담센터에 의뢰하기 전 아래사항을 먼저 확인하여 주세요.

! A/S문의 전 확인사항

Q. 풍량 변경이 불가능해요.

A. 자동모드일 경우, 센서에 따라 자동적으로 작동하기 때문에 풍량 변경이 불가능합니다.
자동모드를 해제하면 풍량 설정이 가능합니다.

Q. 토출구에서 따뜻한 바람이 나와요.

A. 제습기는 습기 제거를 위한 제품으로 따뜻한 바람이 나옵니다.
실내 공기를 냉각시켜 제습한 공기를 내뿜는 제품으로 에어컨 실외기에서 뜨거운 바람이 나오는 것과 같은 원리입니다. 제습 중에는 토출구로 따뜻한 바람이 나오는 것은 정상 상태입니다.

Q. 제품 표시창에서 점검 알림이 표시되었어요.

A. 제품의 이상이 발생하였을 경우, 점검 LED와 에러 코드가 표시됩니다.
에러 코드를 확인한 후 '고객상담센터'로 문의 바랍니다.

※ 제품에 이상이 발생하였을 경우, 고객센터담뎡터에 의뢰하기 전 아래사항을 먼저 확인하여 주세요.

! 점검 알림 에러코드

- 제품에 이상이 발생하였을 경우, 제품 표시창의 점검 LED가 점등되고 에러코드가 표시됩니다.



구분	습도 센서	온도 센서	TVOC 센서	수위 센서
에러 코드	E1	E2	E3	E4
	환기연동	컴프레셔	팬(모터)	
	E5	E6	E7	

! 제상 모드 상세설명

- 제상 모드는 제습 모드 사용 중 제품 내부의 온도가 적정 사용 온도 이하로 내려가면 성애가 발생할 수 있으며, 이때 제품에 낀 성애를 제거하는 기능입니다.

1. 제상 모드가 작동하는 중에는 컴프레셔가 멈추어 따뜻한 바람이 나오지 않고 성애가 제거되면 다시 제습모드로 작동합니다.
2. 실내 온도가 16℃ 미만으로 내려 갔을 경우, 자동으로 제상 모드가 작동됩니다.
3. 실내 온도가 5℃ 이하로 내려가면 제상모드 작동 주기가 빨라 질 수 있습니다.
4. 제상 모드 작동 시, 제품 표시창에 **df** 가 표시됩니다.



[제상 모드 표시]

제품보증서

힘펠은 소비자 피해 보상 규정에 따라 아래와 같이 본 제품에 대한 보증을 실시합니다.

서비스 요청 시, 힘펠 서비스기사 또는 대리점에서 서비스를 제공합니다.

보상여부 및 내용통보는 요구일로부터 7일 이내, 피해보상은 통보일로부터 14일 이내에 해결해 드립니다.



제품 보증기간은
1년입니다.

(부품 보유기간 5년)



제 품 명

모 델 명

구 입 일

판 매 금 액

구입대리점

※ 이 보증서는 한국에서만 사용되며, 다시 발행하지 않으므로 사용설명서와 함께 잘 보관해 주세요.

제품 서비스

제품 사용 중 고장이 발생할 경우, 설치 완료일로부터 1년 동안 무상 서비스를 받으실 수 있는 소중한 권리가 있습니다. 단, 고객의 과실 및 천재지변에 의해 고장이 발생한 경우는 무상기간 내라도 유상처리될 수 있음을 알려드리며 A/S요금은 기술료, 부품가격, 출장료 등으로 구성됩니다.

1. 기술료는 진단·고장 장소의 수리 및 부품교환·조정·수리 완료시의 점검등의 작업에 걸리는 비용입니다.
2. 부품가격은 수리에 사용한 부품 및 보조 재료입니다.
3. 출장료는 고객의 의뢰에 의하여 제품이 있는 장소에 A/S기사를 파견한 경우의 비용입니다.

무상수리 관련 내용

하자 보증 기간 동안은 사용자의 취급 부주의와 운전 부주의로 인한 고장을 제외하고 제품 및 장치 자체의 결함으로 인한 경우는 무상 수리 및 교체가 가능합니다. 하자 보증에 해당되는 사항은 아래와 같이 분류합니다.

1. 팬의 언밸런스나 기타 이상 현상으로 소음이 과다 발생한 경우
2. 컨트롤 모드상의 상태와 실제 운전이 일치하지 않는 경우
3. 전원이 정상적으로 공급되나 팬이 작동되지 않는 경우

유상수리 관련 내용

서비스 신청 시 다음과 같은 경우는 무상 기간 내라도 유상처리 될 수 있습니다.

1. 고객이 임의로 기기를 분해 조립하여 동작에 이상이 생긴 경우
2. 잘못된 결선으로 제품이 손상된 경우
3. 정기적인 점검 및 정비에 해당 하는 경우
4. 교환 부품인 필터나 그릴의 해당하는 경우

HIMPEL 힘펠

HIMPTEL

ALL 바른 환기가전

(주)힘펠

본사·고객 서비스센터(A/S)

A. 경기도 화성시 안녕남로 5 (안녕동)

T. 1899-0991(고객상담센터)

※ 제품의 규격 및 성능은 품질 향상을 위해 예고없이 변경될 수 있습니다.



힘펠 빌트인 청정기

* 본 설명서의 이미지 및 성능은 제품의 품질 향상을 위해 예고없이 변경될 수 있습니다.

* 사용 전 [안전을 위한 주의사항]을 반드시 읽고 정확하게 사용하십시오.

* 모델명 : AD1-200ICV

제품의 특징

힘펠 빌트인 청정기는 실내에 있는 먼지, 미세먼지 등을 흡입하고 필터로 정화하여 깨끗한 공기를 유입하는 힘펠 현관 청정시스템입니다. 실내 공기질을 깨끗하고 쾌적하게 만들어 줍니다.



공기청정모드

황사 또는 미세먼지가 심한 날, 실내의 미세먼지를 깨끗하게 정화하여 실내로 재순환하는 기능입니다.



헤파 + 탈취필터

헤파필터 H13등급으로 초미세먼지, 미세먼지, 유해물질, 생활냄새 등을 제거 시켜줍니다.



음성 안내

소비자의 니즈에 맞춰 욕실 개선을 위해 음성 안내를 제공합니다. 알아서 척척 알려주는 스마트한 음성 안내가 제품상태를 다정하게 알려줍니다.



힘펠 듀얼 에어클리너 연동

힘펠 듀얼 에어클리너 작동 시, 힘펠 빌트인 청정기가 동시에 작동되어 실내 공기질 쾌적하게 만들어 줍니다.



간편 제어 무선리모컨

제품을 직접 켜고 끌 필요없이 편리하게 리모컨 제어를 통해 실내 공기질 관리를 할 수 있습니다.

목차

사용 전 안내사항	설치 시 경고사항, 주의사항	04
	사용 시 주의사항, 권고사항	05

제품 구성	제품 구성 / 리모컨 구성	06
--------------	----------------	----

각 부의 명칭	제품 / 제품표시창	07
	리모컨 / 리모컨 건전지 교체방법	08

사용방법	공기청정 모드 / 음성안내 음량조절	09
-------------	---------------------	----

설치 방법	천장 시공 조건 / 설치방법	10
--------------	-----------------	----

관리 방법	필터청소 알림 및 필터알림 해제	12
	필터 분리 및 청소	12

제품 사양	제품 사양 / 제품 치수	13
--------------	---------------	----

고객서비스 안내	고장신고 전 확인사항 / 점검 알림 에러코드	14
-----------------	--------------------------	----

제품보증서		15
--------------	--	----

※ 사용하기 전에 아래 내용을 반드시 읽고 올바르게 사용해 주십시오.

! 설치 시 경고사항

* 지시사항을 지키지 않았을 경우 사용자가 상해를 입을 수 있습니다.

01

본 제품은 국내용으로 전원코류 220V/60Hz 전압만 사용하세요.

전압조건이 다른면 제품이 고장나거나 감전, 화재의 위험이 있습니다.

02

전원은 옥내 배전반에서 전용라인으로 직접 연결하세요.

전등 배선에 연결 시, 차단기 차단이나 화재의 위험이 있습니다.

03

제품 설치 전 반드시 누전차단기를 차단하고 설치하세요.

누전 및 감전의 위험이 있습니다.

04

정격 220V / 15mA이하의 누전 차단기가 연결된 콘센트를 사용하여 설치하세요.

누전 및 감전의 위험이 있습니다.

05

제품의 무게를 지탱할 수 있는 안전한 장소에 견고하고 정확하게 설치하세요.

낙하에 의한 부상을 입을 수 있습니다.

06

전기공사는 전문가나 서비스 센터에 의뢰하여 설치하세요.

누전 및 감전의 위험이 있습니다.

! 설치 시 주의사항

* 지시사항을 지키지 않았을 경우 사용자의 부상이나 재산피해가 발생할 수 있습니다.

01

제품의 전원코드가 파손된 경우 설치하지 마세요.

A/S센터로 연락하여 코드 교환 후 설치합니다.

02

제품을 임의로 분해, 수리, 개조 등을 하지 마세요.

화재 및 감전의 위험이 있습니다.

03

화기나 가연성 가스, 인화성 물질 주위에 제품을 설치하지 마세요.

화재 및 감전의 위험이 있습니다.

04

제품 설치 시 안전한 받침대를 이용하세요.

낙상에 의한 부상을 입을 수 있습니다.

05

본체 및 그릴이 확실히 체결되었는지 확인해주세요.

낙하에 의한 부상을 입을 수 있습니다.

※ 사용하기 전에 아래 내용을 반드시 읽고 올바르게 사용해 주십시오.

! 사용 시 주의사항

* 지시사항을 지키지 않았을 경우 사용자가 상해를 입을 수 있습니다.

01

신체, 정신적 능력이 결여되거나 경험과 지식이 부족한(어린이 포함) 사람은 제품을 사용하지 마세요.

안전하게 기기를 사용할 수 없는 사람은 주의가 필요합니다.

02

제품에서 이상한 소리, 연기가 나면 즉시 전원을 차단해주세요.

화재 및 감전의 위험이 있습니다.

03

젖은 손으로 전원 부분을 조작하지 마세요.

감전 및 부상의 위험이 있습니다.

04

제품에 물을 뿌리거나 불이 닿지 않게 하세요.

화재 및 감전의 위험이 있습니다.

05

장시간 사용하지 않을 시 주 전원을 차단하여 주세요.

화재 및 감전의 위험이 있습니다.

06

그릴의 송풍구에 세탁물을 걸거나 손가락, 이물질 등을 넣지 마세요.

화재 및 폭발의 위험이 있습니다.

07

전원을 끄고 그릴을 분리하여 청소를 하주세요.

감전 및 부상의 위험이 있습니다.

08

제품 작동 중에는 그릴 커버를 열지 마세요.

파손 및 부상의 위험이 있습니다.

! 사용 시 권고사항

* 지시사항을 지키지 않았을 경우 제품의 성능 저하나 고장이 발생할 수 있습니다.

01

필터는 정기적으로 청소하세요.

먼지에 의한 화재 위험이나 성능의 저하에 원인이 될 수 있습니다.

02

필터 청소 시 심하게 구부리거나 휘어지지 않도록 하세요.

파손 및 조립 불량률의 원인이 될 수 있습니다.

03

벤젠, 신나 등 화학물질을 사용하여 청소하지 마세요.

화재, 변형, 변색 등 제품의 손상에 원인이 될 수 있습니다.

※ 아래의 구성품을 모두 확인해 주세요.

1 제품 구성

* 현장사양에 따라 제품구성이 달라질 수 있습니다.

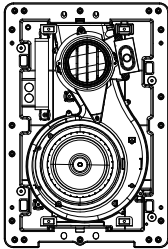

본체

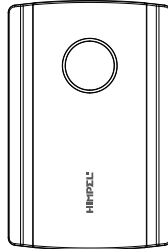

그릴



사용설명서(1부)



설치 스크류(11개)

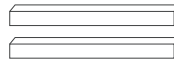

보강목(2개)

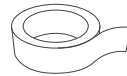

3M 양면 테이프
(별도구매)

2 리모컨 구성



리모컨



리모컨 홀더



리모컨 홀더
양면 테이프



리튬 건전지
(CR 2025)

※ 다음은 제품의 주요 명칭을 나타낸 것입니다.

1 제품

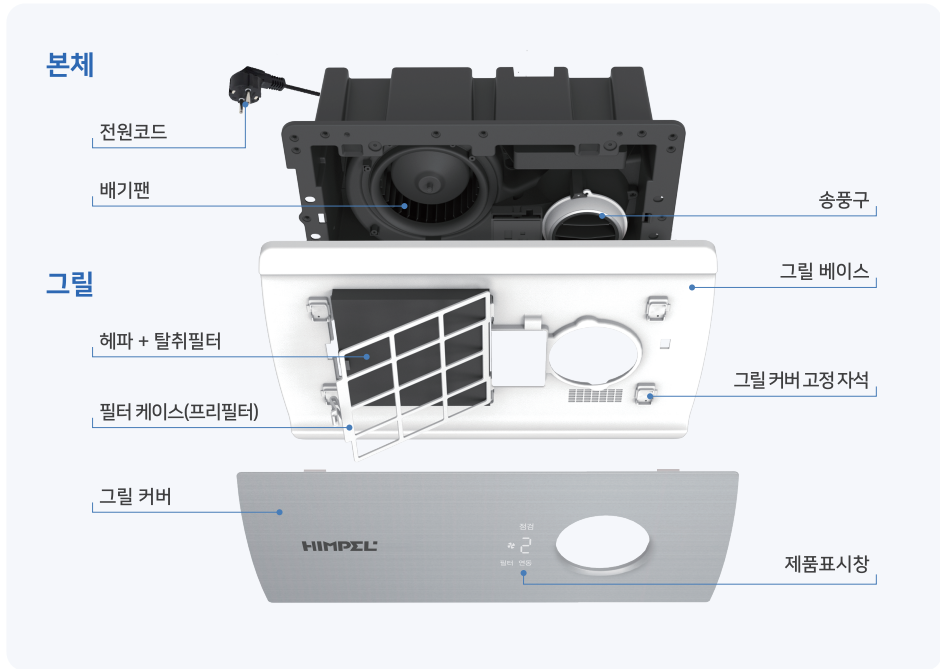

2 제품표시창

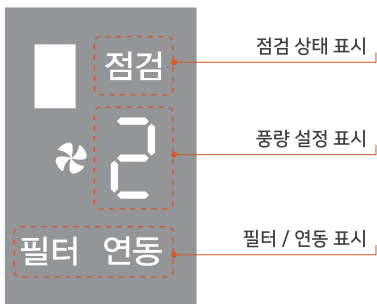

※ 다음은 제품의 주요 명칭을 나타낸 것입니다.

3 리모컨



! 리모컨 건전지 교체방법

1. 리모컨 후면 건전지 커버를 아래로 당겨서 열어주세요.
2. 건전지를 그림과 같이 극성에 맞게 삽입해 주세요.
3. 건전지 커버를 딸깍 소리가 나도록 밀어서 넣어주세요.

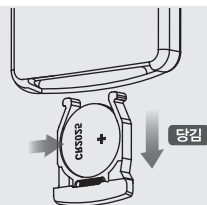

※ 사용하기 전에 아래 내용을 반드시 읽고 올바르게 사용해 주십시오.

1 공기청정 모드

* 힘펠 듀얼 에어클리너와 연동이 가능합니다.

1. 리모컨의  버튼을 누르면 공기청정모드로 작동합니다.

- 1) 공기청정모드 시작은 [풍량 2단]으로 동작합니다.
- 2) 풍량 ▲ , ▼ 버튼을 눌러 바람세기(1단, 2단, 3단)를 선택합니다.

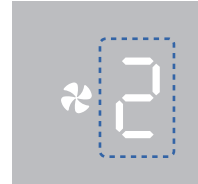

[풍량 표시]

※ 힘펠 듀얼 에어클리너 연동 시 사용설명

- 힘펠 듀얼 에어클리너 작동시, 자동으로 공기청정모드가 작동됩니다.
- 공기청정모드 시작은 [풍량 2단]으로 동작합니다.

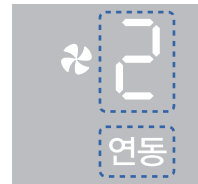

[연동 표시]

※ 힘펠 빌트인 청정기 작동 시, 2분 작동 후 자동으로 제품이 꺼집니다.
(제품 보호를 위한 안전 시스템으로 고장이 아닙니다)

2 음성안내 음량조절

1. 리모컨의  버튼을 눌러 제품을 작동합니다.

- 1) 음성안내 음량조절은 리모컨의 + , - 버튼을 눌러 음량을 조절해 주세요.
- 2) 음성안내 볼륨크기는 OFF ▶ 1단 ~ 5단 순서대로 순환됩니다.(최초 음성안내 음량은 3단입니다)

※ 제품을 설치하기 전에 아래 내용을 반드시 읽고 올바르게 설치해주세요.

! 천장 시공 조건

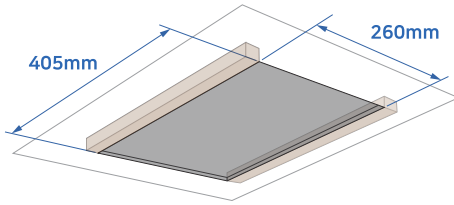

타공 치수 : 405mm x 260mm(+5mm)

제품이 설치 될 천장은 그림과 같이 해당 제품의 타공크기로 타공한 후 천장 상부에 보강목이 설치 되어야하는것을 권장합니다. 단, 현장상황에 따라 설치 방법은 달라질 수 있습니다.

1 설치할 위치에 타공

분리한 박스를 지그로 사용하여 천장에 위치를 체크한 후 타공해주세요.

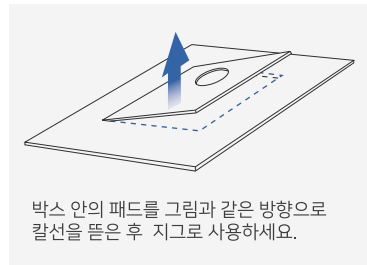
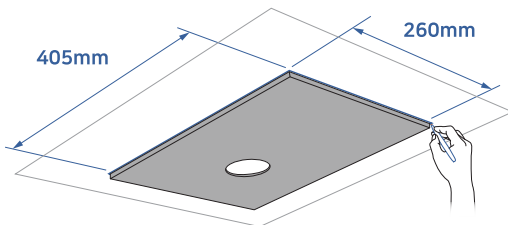

박스 안의 패드를 그림과 같은 방향으로 칼선을 뚫은 후 지그로 사용하세요.

※ 제품을 설치하기 전에 아래 내용을 반드시 읽은 신 후 올바르게 설치해주세요.

2 천장 보강 및 전원코드 체결

- 1) 그림과 같이 타공한 천장면 안으로 보강목 2개를 스크류로 고정시켜 주세요.
- 2) 제품의 전원코드를 천장 안 콘센트에 꽂아주세요.

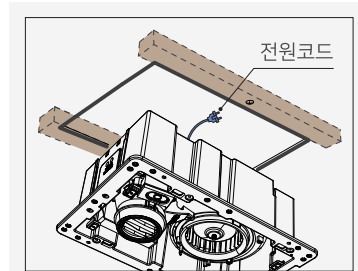
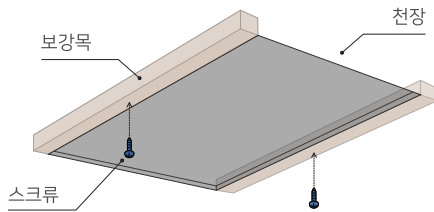

제품을 설치하기 전에 전원코드를 먼저 체결해주세요.

3 제품 설치 및 디스플레이 연결

- 1) 타공된 천장 안으로 제품을 넣고 본체를 전동댐퍼에 체결한 뒤, 지정된 위치에 설치 스크류 8개로 제품을 고정시킵니다
- 2) 그릴 베이스를 본체에 체결하고 그릴 커버를 닫고 리모컨을 사용하여 정상적으로 동작하는지 확인합니다.

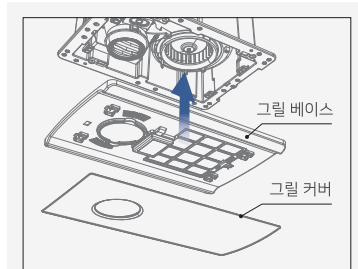
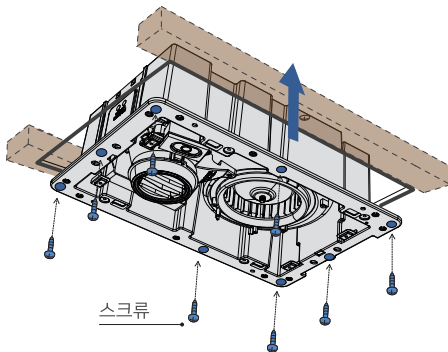

그릴 커버 자석으로 그릴 베이스와 체결하면 설치가 완료됩니다.

※ 제품 청소를 시작하기 전, 반드시 제품의 전원을 꺼주세요.(감전이나 부상의 우려가 있을 수 있습니다.)

! 필터청소 알림 및 필터알림 해제

- 필터 청소 시기는 해당 문구의 LED가 표시되면서 알림됩니다.

필터 청소 및 교환 후에는 리모컨 '필터버튼'을 길게 3초 이상 눌러 신호를 해제하세요.

필터

※ 필터는 반드시 주기적으로 청소해주세요!

필터 청소를 오랫동안 하지 않으면 제품 성능 저하의 원인이 됩니다.
(필터 청소 알림 주기 : 제품 작동 누적 시간 500시간 기준)



[필터점검 표시]

! 필터 분리 및 청소

1) 그림과 같은 방향으로 그릴 커버를 아래로 당겨 분리해 줍니다.

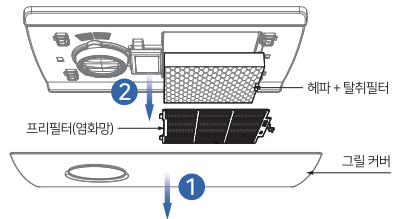

2) 필터 후크를 밀어 아래로 당기면 필터가 분리됩니다.

※ 필터 분리 순서 : ① 프리필터(염화망) → ② 헤파+탈취필터

- * 필터 분리 시, 반드시 그림과 같이 순서대로 체결해주세요.
- * 헤파+탈취필터 손잡이(부직포) 방향을 바깥 방향으로 넣어주세요. (지키지 않을 시, 성능 저하의 원인이 됩니다)

3) 필터의 메시망에 붙은 먼지를 청소기로 제거합니다.

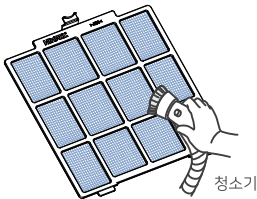

청소기

4) 중성세제를 푼 미지근한 물에 필터를 담궈 필터망을 가볍게 문질러 세척합니다.

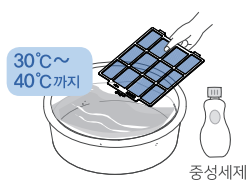

중성세제

5) 깨끗한 물로 행군 후 햇살이 있는 곳에 필터를 말리고 체결합니다.

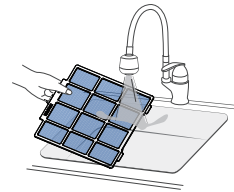

※ 필터를 임의로 구부리거나 휘게하지 마십시오.(필터 파손 및 조립 불량률의 원인이 될 수 있습니다)

※ 탈취필터 & 헤파필터는 교체를 권장합니다.(물 청소 금지)

※ 제품의 규격 및 성능은 품질 향상을 위해 예고없이 변경될 수 있습니다.

1 제품사양

모델명	AD1-200IC	
풍량(CMH)	1단	100
	2단	150
	3단	200
소비전력(W)	1단	12
	2단	25
	3단	50
사이즈(mm)	485(W) X 317(D) X 180(H)	

※ 제품의 규격 및 성능은 품질 향상 또는 설치 상황에 따라 변경될 수 있습니다.

2 제품 치수

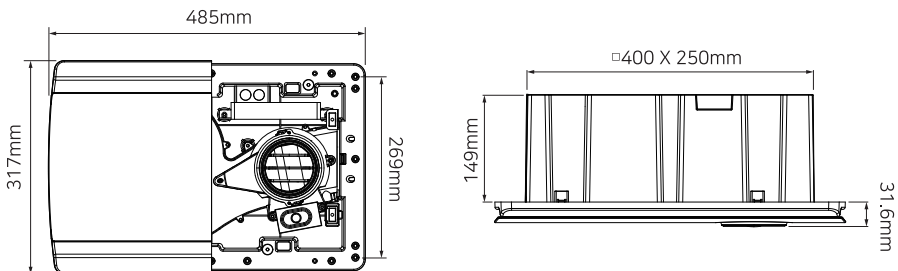

※ 제품에 이상이 발생하였을 경우, 고객센터 센터에 의뢰하기 전 아래사항을 먼저 확인하여 주세요.

! 고장신고 전 확인사항

Q. 제품이 작동하지 않아요.

A. 전원 코드가 빠져있는 경우, 제품이 제대로 작동하지 않습니다.
콘센트에 전원코드가 제대로 꽂혀 있는지 확인해 주세요.

Q. 환기가 잘 되지 않아요.

A. 필터가 정상적으로 체결되지 않거나 필터 청소를 오랫동안 하지 않으면 성능이 저하됩니다.
필터 체결 확인 및 필터 청소를 하고 사용해주세요.

Q. 제품표시창에 '점검' 또는 '필터' 표시가 없어지지 않아요.

- A. 1) 제품에 이상이 있을 시, '점검' 알림이 표시됩니다.
해당되는 에러코드를 확인하신후 '고객서비스 센터' 로 문의하여 해결해주세요 .
- A. 2) 필터 청소, 교체 알람표시입니다. 제품의 고장이 아니므로 안심하시기 바랍니다.
필터를 청소, 교체 후 리모컨의 '필터버튼'을 3초간 누르면 필터알림이 해제됩니다.

Q. 제품표시창에 '연동' 표시가 깜빡깜빡 나타납니다.

A. 힘펠 듀얼 에어클리너와 연동 시 '연동' 아이콘이 표시되고, 연동 페어링 시도 중에는 '연동' 아이콘이 깜빡깜빡 표시 됩니다.
힘펠 듀얼 에어클리너와 연동이 완료되면, 연동 표시가 정상적으로 표시됩니다.

! 점검 알림 에러코드

제품표시창의 에러코드를 확인해주세요.



제품표시창에 점검 알림이 깜빡이면서
에러코드가 함께 표시됩니다.

구분	팬(모터)
에러 코드 표시	!

[점검 표시]

제품보증서

힘펠은 소비자 피해 보상 규정에 따라 아래와 같이 본 제품에 대한 보증을 실시합니다.

서비스 요청 시, 힘펠 서비스기사 또는 대리점에서 서비스를 제공합니다.

보상여부 및 내용통보는 요구일로부터 7일 이내, 피해보상은 통보일로부터 14일 이내에 해결해 드립니다.



제품 보증기간은
1년입니다.

(부품 보유기간 5년)



제 품 명

모 델 명

구 입 일

판 매 금 액

구입대리점

※ 이 보증서는 한국에서만 사용되며, 다시 발행하지 않으므로 사용설명서와 함께 잘 보관해 주세요.

제품 서비스

제품 사용 중 고장이 발생할 경우, 설치 완료일로부터 1년 동안 무상 서비스를 받으실 수 있는 소중한 권리가 있습니다. 단, 고객의 과실 및 천재지변에 의해 고장이 발생한 경우는 무상기간 내라도 유상처리될 수 있음을 알려드리며 A/S요금은 기술료, 부품가격, 출장료 등으로 구성됩니다.

1. 기술료는 진단·고장 장소의 수리 및 부품교환·조정·수리 완료시의 점검등의 작업에 걸리는 비용입니다.
2. 부품가격은 수리에 사용한 부품 및 보조 재료입니다.
3. 출장료는 고객의 의뢰에 의하여 제품이 있는 장소에 A/S기사를 파견한 경우의 비용입니다.

무상수리 관련 내용

하자 보증 기간 동안은 사용자의 취급 부주의와 운전 부주의로 인한 고장을 제외하고 제품 및 장치 자체의 결함으로 인한 경우는 무상 수리 및 교체가 가능합니다. 하자 보증에 해당되는 사항은 아래와 같이 분류합니다.

1. 팬의 언밸런스나 기타 이상 현상으로 소음이 과다 발생한 경우.
2. 컨트롤 모드상의 상태와 실제 운전이 일치하지 않는 경우.
3. 전원이 정상적으로 공급되나 팬이 작동되지 않는 경우.

유상수리 관련 내용

서비스 신청 시 다음과 같은 경우는 무상 기간 내라도 유상처리 될 수 있습니다.

1. 고객이 임의로 기기를 분해 조립하여 동작에 이상이 생긴 경우.
2. 잘못된 결선으로 제품이 손상된 경우.
3. 정기적인 점검 및 정비에 해당 하는 경우.
4. 교환 부품인 그릴의 해당하는 경우.

HIMPEL 힘펠

HIMPTEL

ALL바른 환기가전

(주)힘펠

본사·고객 서비스센터(A/S)

A. 경기도 화성시 안녕남로 8번길 4 (안녕동)

T. 1899-0991(고객상담센터)

※ 제품의 규격 및 성능은 품질 향상을 위해 예고없이 변경될 수 있습니다.