

## 사용설명서

Ver 1.3

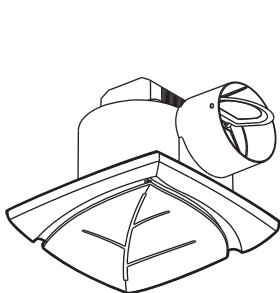

플렉스

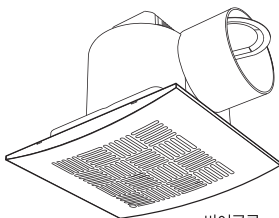

싸이클론

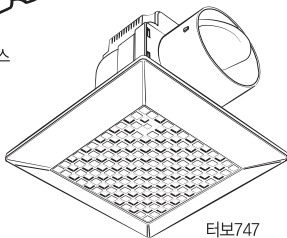

터보747

### ■ MODEL

싸이클론 : JV-201C, JV-201S, JV-201M

플렉스 : C2-100LB, C2-100NB, C2-100LM, C2-100M, C2-100LF, C2-100NF

터보747 : FZA-70S1

(주)힘펠 제품을 구매하여 주셔서 감사합니다.

사용설명서를 읽으시고 사용하시면 더욱 편리하고 안전하게 오래 사용하실 수 있습니다.

## 경 고

	<b>절대 임의로 분해하거나 수리 개조하지 마세요.</b> 화재, 감전 및 상처의 원인이 됩니다.
	<b>전원 스위치를 켜는 손으로 조작하지 마세요.</b> 감전이나 상처를 입을 수 있습니다.
	<b>접지 공사를 하십시오.</b> 제품의 손상 및 감전의 원인이 될 수 있습니다.
	<b>전원코드가 파손된 경우 사용을 중지 하여 주십시오.</b> 안전의 위험이 있으므로 A/S센터로 연락하여 코드 교환 후 사용하십시오.
	<b>전기부품(모터 등)에는 절대로 물이 들어가지 않게 하주세요.</b> 기기의 고장 및 감전의 원인이 됩니다.
	<b>오·배수관 아래에 제품을 설치하지 마세요.</b> 누수로 인한 화재위험이 있을 수 있습니다.
	<b>가스 누출 시 팬의 스위치를 켜거나 끄지 마세요.</b> 스위치 불꽃에 의하여 가스 폭발의 원인이 됩니다.
	<b>설치 및 손질시에는 반드시 전원을 차단 해 주세요.</b> 감전이나 상처를 입을 수 있습니다.

## 주 의

	<b>천장 지지물, 보강목의 설치가 정확한지 확인하세요.</b> 제품의 설치불량으로 인해 낙하 우려가 있습니다.
	<b>유연이 많은 장소에선 직접 배기용으로 사용하지 마세요.</b> 제품의 수명 단축 원인이 됩니다.
	<b>전열기 부근이나 주위온도가 40℃이상에서는 장시간 사용하지 마세요.</b> 제품의 변형이나 전기부품의 절연이 나빠질 수 있습니다.
	<b>본체 및 그릴이 확실하게 설치되어 있는지 확인하세요.</b> 낙하에 의하여 상처를 입을 우려가 있습니다.
	<b>운전 중에는 날개에 손가락이나 물건을 넣지 마세요.</b> 기기의 고장 및 상처를 입을 수 있습니다.
	<b>신나, 벤젠, 화학약품 등을 이용하여 청소하지 마십시오.</b> 화재, 변형, 변색을 일으킬 수 있습니다.

## 각 부의 명칭 / 구성품

[플렉스]

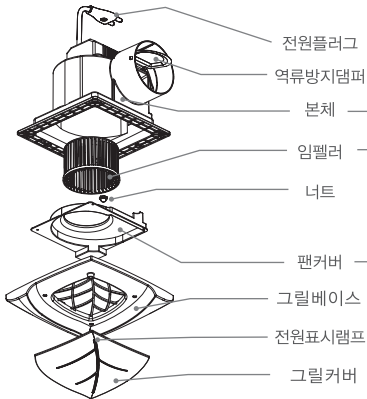

[싸이클론]

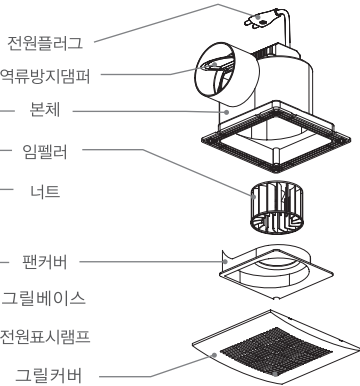

[터보747]

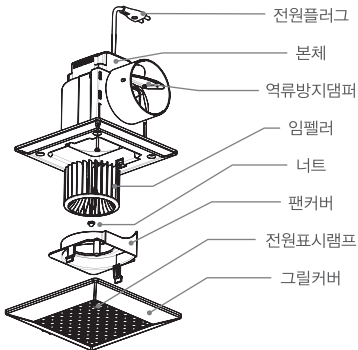

### 구성품

1. 제품본체  
(모델에 따라 그릴 및 그릴커버  
형상이 다름)

2. 설치스크류 4개



3. 체결밴드 1개



4. 후렉시블 덕트 (별매)



## 제품사양 / 천장 시공 조건

<b>제 품 명</b>	<b>사이클론 (JV-201)</b>	제품치수
<b>모 델 명</b>	JV201M, JV201C, JV-201S	
<b>소 비 전 력</b>	12W	
<b>제 품 중 량</b>	0,9kg	
<b>제 품 명</b>	<b>플렉스 (C2-100)</b>	제품치수
<b>모 델 명</b>	C2-100LB, C2-100NB, C2-100NF C2-100LM, C2-100NM, C2-100LF,	
<b>소 비 전 력</b>	22W	
<b>제 품 중 량</b>	1,4kg	
<b>제 품 명</b>	<b>터보747</b>	제품치수
<b>모 델 명</b>	FZA-70S1	
<b>소 비 전 력</b>	16,5W	
<b>제 품 중 량</b>	1,2kg	

※ 공통사양 : 정격전압 220V / 60Hz

### [천장 시공 조건]

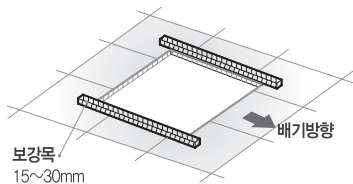

#### C2-100

타공치수 : 165 x 165mm(±5mm)  
연결덕트 : Ø100

#### JV-201

타공치수 : 160 x 160mm(±5mm)  
연결덕트 : Ø100

#### FZA-70S1

타공치수 : □125~□165mm(±5mm)  
연결덕트 : Ø100

- 제품이 설치될 천장은 그림과 같이 해당 제품의 타공 크기로 타공 한 후 천장 상부에 보강목이 설치 되어야 합니다.
- 타공 보강이 되어 있지 않으면 위와 같은 설치 조건에 맞게 시공하여 주십시오.

## 제품사양

### [싸이클론] JV-201

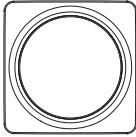

M 그릴

Size : 205(W) x 205(D)

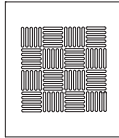

C 그릴

Size : 195(W) x 195(D)

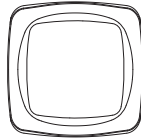

S 그릴

Size : 205(W) x 205(D)

### [플렉스] C2-100

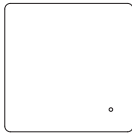

F 그릴

Size : 205(W) x 205(D)

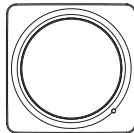

M 그릴

Size : 205(W) x 205(D)



L 그릴

Size : 212(W) x 212(D)

### [터보747] FZA-70S1

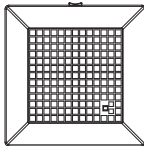

기본그릴

Size : 219(W) x 219(D)

## 설치순서

### [싸이클론 / 플렉스]

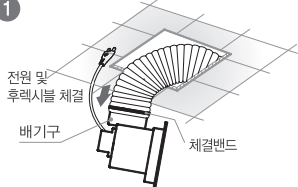
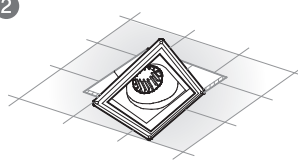
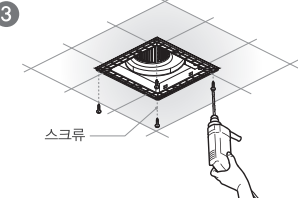
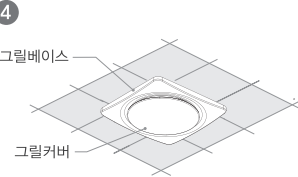
<p>1</p>  <p>전원 및 후렉시블 덕트 체결</p> <p>배기구</p> <p>체인밴드</p>	<p>1) 배기구에 후렉시블 덕트를 체결밴드로 고정하여 연결해주세요.</p> <p>2) 전원플러그를 연결해주세요.</p>
<p>2</p> 	<p>1) 본체를 천장 내부의 그림과 같이 삽입합니다. (이 때 후렉시블 덕트가 꺾이지 않도록 유의 하여 주십시오.)</p>
<p>3</p>  <p>스크류</p>	<p>1) 본체가 삽입되면 스크류 4개로 그림과 같이 고정시킵니다.</p>
<p>4</p>  <p>그릴베이스</p> <p>그릴커버</p>	<p>1) 본체가 그릴베이스와 그릴커버를 램프방향과 후크에 유의하여 순서대로 체결하면 설치가 완료됩니다.</p> <p>2) 설치가 완료되면 스위치를 켜서 정상 동작하는지 확인해주세요.</p> <p>* 정상적으로 제품이 작동 될 때, 초록색으로 전원표시램프(LED램프)가 점등됩니다. (플렉스만 해당)</p>

# 설치순서

## [터보747]

1

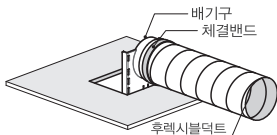

- 1) 배기구에 후렉시블 덕트를 체결밴드로 고정하여 연결해주세요.

2

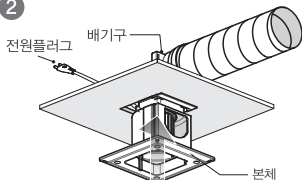

- 1) 전원플러그를 연결하신 후 본체를 배기구 가이드에 맞추어 화살표 방향과 같이 끼워 넣습니다.

3

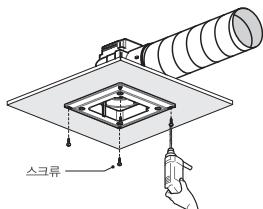

- 1) 본체가 삽입되면 스크류 4개로 그림과 같이 고정시킵니다.

4

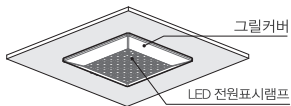

- 1) 본체가 그릴커버를 램프방향과 후크에 유의하여 순서대로 체결하면 설치가 완료됩니다.
- 2) 설치가 완료되면 스위치를 켜서 정상 동작하는지 확인해주세요.

\* 정상적으로 제품이 작동 될 때, 초록색으로 전원표시램프(LED램프)가 점등됩니다.



# 제품보증서



## 서비스에 대하여

저희 힘펠에서는 품목별 소비자 피해 보상 규정에 따라 아래와 같이 제품에 대한 보증을 실시합니다.  
 서비스 요청시 (주)힘펠 서비스 또는 지정된 협력사에서 서비스를 합니다.  
 보상여부 및 내용통보는 요구일로부터 7일 이내에, 피해보상은 통보일로부터 14일 이내에 해결하여 드립니다.

제 품 명		모 델 명	
구 입 일	년 월 일	판 매 금 액	
구입대리점			

## 제품 서비스

고객께서는 제품 사용 중에 고장이 발생할 경우, 설치 완료일로부터 1년 동안 무상 서비스를 받으실 수 있는 소중한 권리가 있습니다. 단, 고객의 과실 및 천재지변에 의해 고장이 발생한 경우에는 무상기간 내라도 유상 처리됨을 알려드립니다.

A/S 요금은 기술료, 부품가격, 출장료 등으로 구성되고 있습니다.

- 기술료는 진단·고장 장소의 수리 및 부품 교환·조정·수리 완료시의 점검등의 작업에 걸리는 비용입니다.
- 부품가격은 수리에 사용한 부품 및 보조 재료 값입니다.
- 출장료는 고객의 의뢰에 의하여 제품이 있는 장소에 A/S기사를 파견한 경우의 비용입니다.

## 무상수리

하자 보증 기간 동안은 사용자의 취급 부주의와 운전부주의로 인한 고장을 제외한 기기 및 장치 자체 결함으로 인한 경우는 무상 수리 및 교체를 합니다.

하자 보증에 해당되는 사항은 아래와 같이 분류합니다.

- 팬의 언밸런스나 기타 이상 현상으로 소음이 과다 발생한 경우
- 컨트롤 모드상의 상태와 실제 운전이 일치하지 않는 경우
- 전원이 정상적으로 공급되나 팬이 작동되지 않는 경우

## 유상수리

- 고객이 임의로 기기를 분해 조립하여 동작에 이상이 생긴 경우
- 잘못된 결선으로 제품이 손상된 경우
- 교환부품인 그릴커버의 교체
- 정기적인 점검 및 정비

※ 이 보증서는 한국에서만 사용되며, 다시 발행하지 않으므로 사용 설명서와 함께 잘 보관해 주세요.

