

# HIMPEL



## 힘펠 빌트인 청정기

- \* 본 설명서의 이미지 및 성능은 제품의 품질 향상을 위해 예고없이 변경될 수 있습니다.
- \* 사용 전 [안전을 위한 주의사항]을 반드시 읽고 정확하게 사용하십시오.
- \* 모델명 : AD1-200ICV

# 제품의 특징

---

힘펠 빌트인 청정기는 실내에 있는 먼지, 미세먼지 등을 흡입하고 필터로 정화하여 깨끗한 공기를 유입하는 힘펠 현관 청정시스템입니다. 실내 공기질을 깨끗하고 쾌적하게 만들어 줍니다.



## 공기청정모드

황사 또는 미세먼지가 심한 날, 실내의 미세먼지를 깨끗하게 정화하여 실내로 재순환하는 기능입니다.



## 헤파 + 탈취필터

헤파필터 H13등급으로 초미세먼지, 미세먼지, 유해물질, 생활냄새 등을 제거 시켜줍니다.



## 음성 안내

소비자의 니즈에 맞춰 욕실 개선을 위해 음성 안내를 제공합니다. 알아서 척척 알려주는 스마트한 음성 안내가 제품상태를 다정하게 알려줍니다.



## 힘펠 듀얼 에어클리너 연동

힘펠 듀얼 에어클리너 작동 시, 힘펠 빌트인 청정기가 동시에 작동되어 실내 공기질 쾌적하게 만들어 줍니다.



## 간편 제어 무선리모컨

제품을 직접 켜고 끌 필요없이 편리하게 리모컨 제어를 통해 실내 공기질 관리를 할 수 있습니다.

# 목차

---

<b>사용 전 안내사항</b>	설치 시 경고사항, 주의사항	04
	사용 시 주의사항, 권고사항	05

---

<b>제품 구성</b>	제품 구성 / 리모컨 구성	06
--------------	----------------	----

---

<b>각 부의 명칭</b>	제품 / 제품표시창	07
	리모컨 / 리모컨 건전지 교체방법	08

---

<b>사용방법</b>	공기청정 모드 / 음성안내 음량조절	09
-------------	---------------------	----

---

<b>설치 방법</b>	천장 시공 조건 / 설치방법	10
--------------	-----------------	----

---

<b>관리 방법</b>	필터청소 알림 및 필터알림 해제	12
	필터 분리 및 청소	12

---

<b>제품 사양</b>	제품 사양 / 제품 치수	13
--------------	---------------	----

---

<b>고객서비스 안내</b>	고장신고 전 확인사항 / 점검 알림 에러코드	14
-----------------	--------------------------	----

---

<b>제품보증서</b>		15
--------------	--	----

※ 사용하기 전에 아래 내용을 반드시 읽고 올바르게 사용해 주십시오.

## ! 설치 시 경고사항

\* 지시사항을 지키지 않았을 경우 사용자가 상해를 입을 수 있습니다.

### 01

본 제품은 국내용으로 전원교류 220V/60Hz 전압만 사용하세요.

전압조건이 다른면 제품이 고장나거나 감전, 화재의 위험이 있습니다.

### 02

전원은 옥내 배전반에서 전용라인으로 직접 연결하세요.

전등 배선에 연결 시, 차단기 차단이나 화재의 위험이 있습니다.

### 03

제품 설치 전 반드시 누전차단기를 차단하고 설치하세요.

누전 및 감전의 위험이 있습니다.

### 04

정격 220V / 15mA이하의 누전 차단기가 연결된 콘센트를 사용하여 설치하세요.

누전 및 감전의 위험이 있습니다.

### 05

제품의 무게를 지탱할 수 있는 안전한 장소에 견고하고 정확하게 설치하세요.

낙하에 의한 부상을 입을 수 있습니다.

### 06

전기공사는 전문가나 서비스 센터에 의뢰하여 설치하세요.

누전 및 감전의 위험이 있습니다.

## ! 설치 시 주의사항

\* 지시사항을 지키지 않았을 경우 사용자의 부상이나 재산피해가 발생할 수 있습니다.

### 01

제품의 전원코드가 파손된 경우 설치하지 마세요.

A/S센터로 연락하여 코드 교환 후 설치합니다.

### 02

제품을 임의로 분해, 수리, 개조 등을 하지 마세요.

화재 및 감전의 위험이 있습니다.

### 03

화기나 가연성 가스, 인화성 물질 주위에 제품을 설치하지 마세요.

화재 및 감전의 위험이 있습니다.

### 04

제품 설치 시 안전한 받침대를 이용하세요.

낙상에 의한 부상을 입을 수 있습니다.

### 05

본체 및 그릴이 확실히 체결되었는지 확인해주세요.

낙하에 의한 부상을 입을 수 있습니다.

※ 사용하기 전에 아래 내용을 반드시 읽고 올바르게 사용해 주십시오.

## ! 사용 시 주의사항

\* 지시사항을 지키지 않았을 경우 사용자가 상해를 입을 수 있습니다.

### 01

신체, 정신적 능력이 결여되거나 경험과 지식이 부족한(어린이 포함) 사람은 제품을 사용하지 마세요.

안전하게 기기를 사용할 수 없는 사람은 주의가 필요합니다.

### 02

제품에서 이상한 소리, 연기가 나면 즉시 전원을 차단해주세요.

화재 및 감전의 위험이 있습니다.

### 03

젖은 손으로 전원 부분을 조작하지 마세요.

감전 및 부상의 위험이 있습니다.

### 04

제품에 물을 뿌리거나 불이 닿지 않게 하세요.

화재 및 감전의 위험이 있습니다.

### 05

장시간 사용하지 않을 시 주 전원을 차단하여 주세요.

화재 및 감전의 위험이 있습니다.

### 06

그릴의 송풍구에 세탁물을 걸거나 손가락, 이물질 등을 넣지 마세요.

화재 및 폭발의 위험이 있습니다.

### 07

전원을 끄고 그릴을 분리하여 청소를 해주세요.

감전 및 부상의 위험이 있습니다.

### 08

제품 작동 중에는 그릴 커버를 열지 마세요.

파손 및 부상의 위험이 있습니다.

## ! 사용 시 권고사항

\* 지시사항을 지키지 않았을 경우 제품의 성능 저하나 고장이 발생할 수 있습니다.

### 01

필터는 정기적으로 청소하세요.

먼지에 의한 화재 위험이나 성능의 저하에 원인이 될 수 있습니다.

### 02

필터 청소 시 심하게 구부리거나 휘어지지 않도록 하세요.

파손 및 조립 불량률의 원인이 될 수 있습니다.

### 03

벤젠, 신나 등 화학물질을 사용하여 청소하지 마세요.

화재, 변형, 변색 등 제품의 손상에 원인이 될 수 있습니다.

※ 아래의 구성품을 모두 확인해 주세요.

## 1 제품 구성

\* 현장사양에 따라 제품구성이 달라질 수 있습니다.

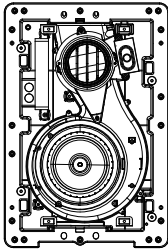

본체

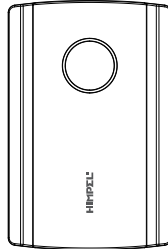

그릴



사용설명서(1부)



설치 스크류(11개)

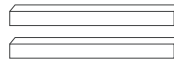

보강목(2개)

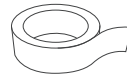

3M 양면 테이프  
(별도구매)

## 2 리모컨 구성



리모컨



리모컨 홀더



리모컨 홀더  
양면 테이프



리튬 건전지  
(CR 2025)

※ 다음은 제품의 주요 명칭을 나타낸 것입니다.

## 1 제품

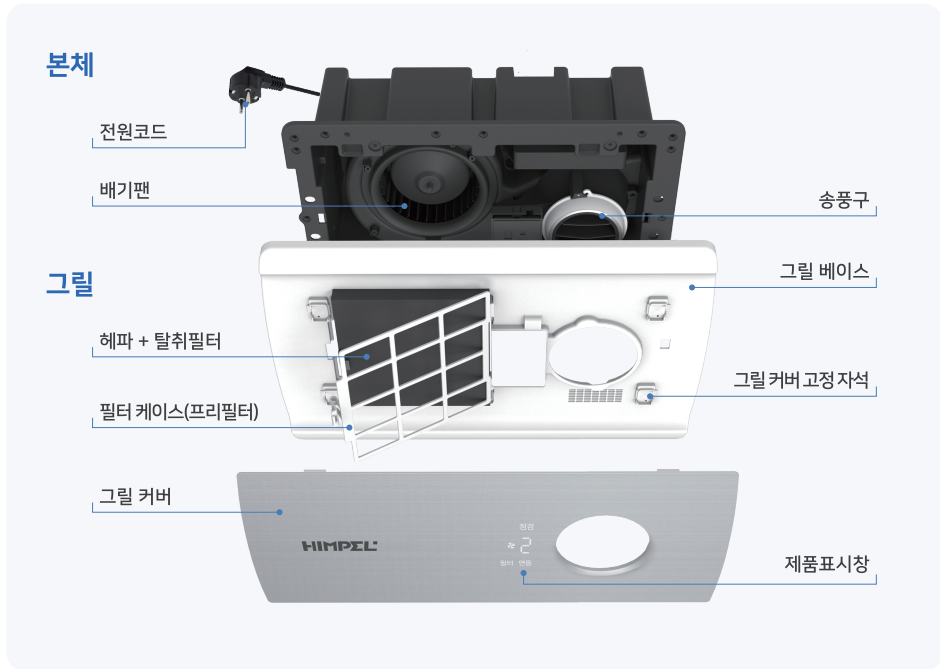

## 2 제품표시창

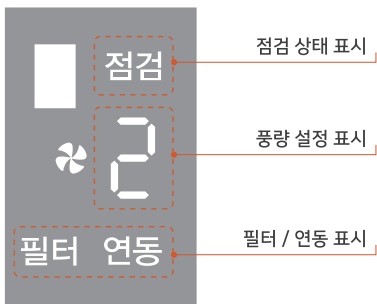

※ 다음은 제품의 주요 명칭을 나타낸 것입니다.

## 3 리모컨

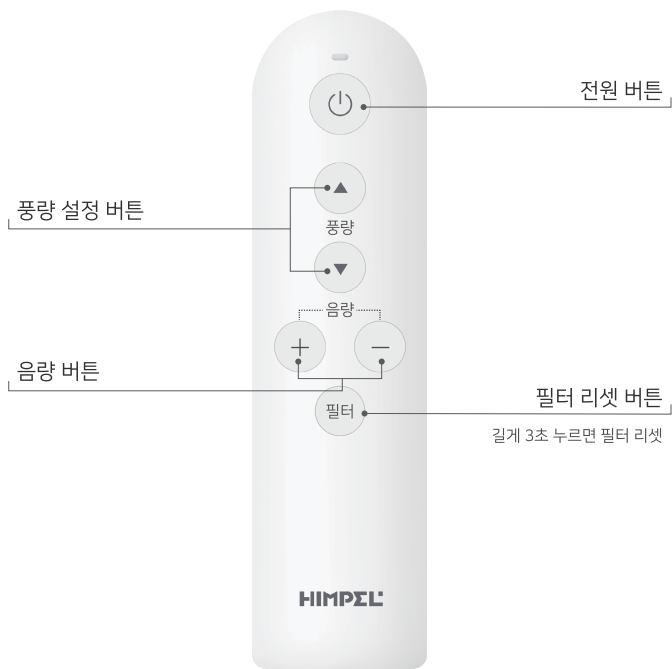

## ! 리모컨 건전지 교체방법

1. 리모컨 후면 건전지 커버를 아래로 당겨서 열어주세요.
2. 건전지를 그림과 같이 극성에 맞게 삽입해 주세요.
3. 건전지 커버를 딸깍 소리가 나도록 밀어서 넣어주세요.

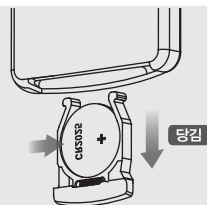



※ 사용하기 전에 아래 내용을 반드시 읽고 올바르게 사용해 주십시오.

## 1 공기청정 모드

\* 힘펠 듀얼 에어클리너와 연동이 가능합니다.

1. 리모컨의  버튼을 누르면 공기청정모드로 작동합니다.

- 1) 공기청정모드 시작은 [ 풍량 2단 ]으로 동작합니다.
- 2) 풍량 ▲ , ▼ 버튼을 눌러 바람세기(1단, 2단, 3단)를 선택합니다.

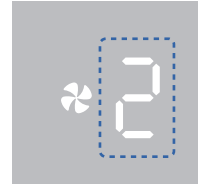

[ 풍량 표시 ]

### ※ 힘펠 듀얼 에어클리너 연동 시 사용설명

- 힘펠 듀얼 에어클리너 작동시, 자동으로 공기청정모드가 작동됩니다.
- 공기청정모드 시작은 [ 풍량 2단 ]으로 동작합니다.

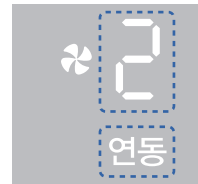

[ 연동 표시 ]

※ 힘펠 빌트인 청정기 작동 시, 2분 작동 후 자동으로 제품이 꺼집니다.  
(제품 보호를 위한 안전 시스템으로 고장이 아닙니다)

## 2 음성안내 음량조절

1. 리모컨의  버튼을 눌러 제품을 작동합니다.

- 1) 음성안내 음량조절은 리모컨의 + , - 버튼을 눌러 음량을 조절해 주세요.
- 2) 음성안내 볼륨크기는 OFF ▶ 1단 ~ 5단 순서대로 순환됩니다.(최초 음성안내 음량은 3단입니다)

※ 제품을 설치하기 전에 아래 내용을 반드시 읽고 올바르게 설치해주세요.

## ! 천장 시공 조건

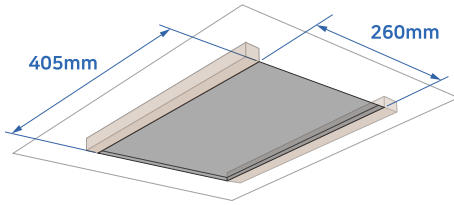

타공 치수 : 405mm x 260mm(+5mm)

제품이 설치 될 천장은 그림과 같이 해당 제품의 타공크기로 타공한 후 천장 상부에 보강목이 설치 되어야하는것을 권장합니다. 단, 현장상황에 따라 설치 방법은 달라질 수 있습니다.

## 1 설치할 위치에 타공

분리한 박스를 지그로 사용하여 천장에 위치를 체크한 후 타공해주세요.

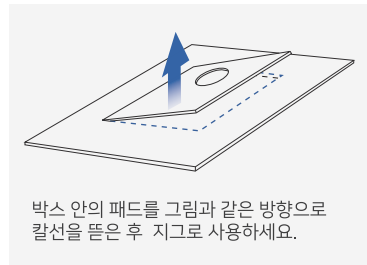
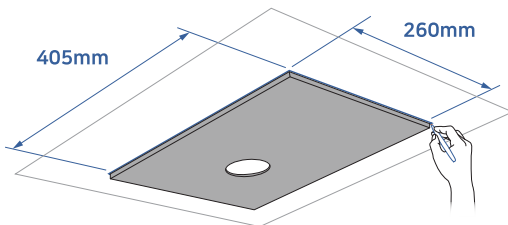

박스 안의 패드를 그림과 같은 방향으로 칼선을 뚫은 후 지그로 사용하세요.

※ 제품을 설치하기 전에 아래 내용을 반드시 읽은 신 후 올바르게 설치해주세요.

## 2 천장 보강 및 전원코드 체결

- 1) 그림과 같이 타공한 천장면 안으로 보강목 2개를 스크류로 고정시켜 주세요.
- 2) 제품의 전원코드를 천장 안 콘센트에 꽂아주세요.

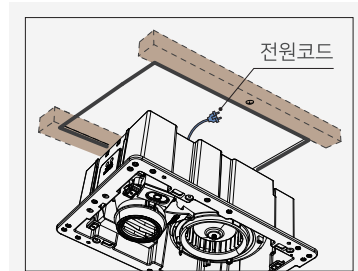
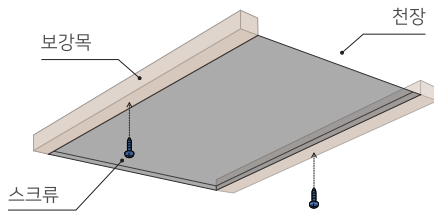

제품을 설치하기 전에 전원코드를 먼저 체결해주세요.

## 3 제품 설치 및 디스플레이 연결

- 1) 타공된 천장 안으로 제품을 넣고 본체를 전동댐퍼에 체결한 뒤, 지정된 위치에 설치 스크류 8개로 제품을 고정시킵니다
- 2) 그릴 베이스를 본체에 체결하고 그릴 커버를 닫고 리모컨을 사용하여 정상적으로 동작하는지 확인합니다.

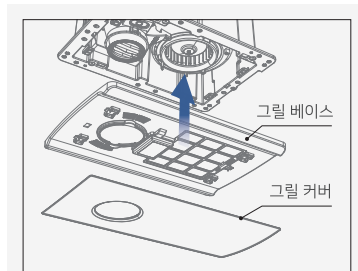
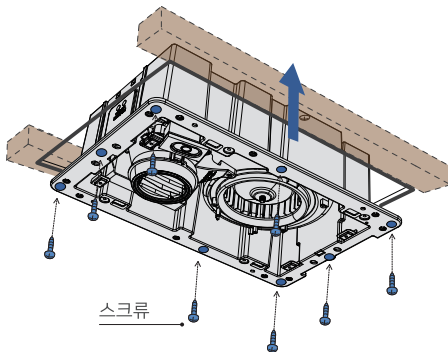

그릴 커버 자석으로 그릴 베이스와 체결하면 설치가 완료됩니다.

※ 제품 청소를 시작하기 전, 반드시 제품의 전원을 꺼주세요.(감전이나 부상의 우려가 있을 수 있습니다.)

## ! 필터청소 알림 및 필터알림 해제

- 필터 청소 시기는 해당 문구의 LED가 표시되면서 알림됩니다.

필터 청소 및 교환 후에는 리모컨 '필터버튼'을 길게 3초 이상 눌러 신호를 해제하세요.

필터

### ※ 필터는 반드시 주기적으로 청소해주세요!

필터 청소를 오랫동안 하지 않으면 제품 성능 저하의 원인이 됩니다.  
(필터 청소 알림 주기 : 제품 작동 누적 시간 500시간 기준)



[필터점검 표시]

## ! 필터 분리 및 청소

1) 그림과 같은 방향으로 그릴 커버를 아래로 당겨 분리해 줍니다.

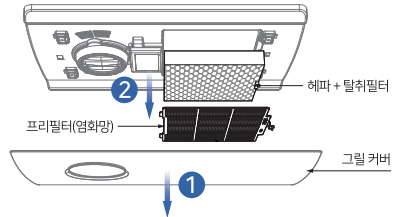

2) 필터 후크를 밀어 아래로 당기면 필터가 분리됩니다.

※ 필터 분리 순서 : ① 프리필터(염화망) → ② 헤파+탈취필터

- \* 필터 분리 시, 반드시 그림과 같이 순서대로 체결해주세요.
- \* 헤파+탈취필터 손잡이(부직포) 방향을 바깥 방향으로 넣어주세요. (지키지 않을 시, 성능 저하의 원인이 됩니다)

3) 필터의 메시망에 붙은 먼지를 청소기로 제거합니다.

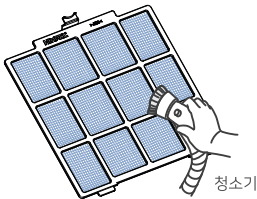

4) 중성세제를 푼 미지근한 물에 필터를 담궈 필터망을 가볍게 문질러 세척합니다.

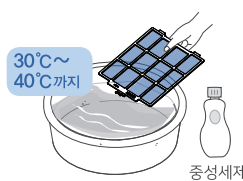

5) 깨끗한 물로 행군 후 햇살이 있는 곳에 필터를 말리고 체결합니다.

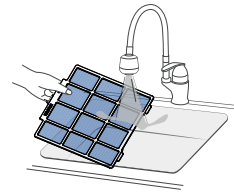

※ 필터를 임의로 구부리거나 휘게하지 마십시오.(필터 파손 및 조립 불량률의 원인이 될 수 있습니다)

※ 탈취필터 & 헤파필터는 교체를 권장합니다.(물 청소 금지)

※ 제품의 규격 및 성능은 품질 향상을 위해 예고없이 변경될 수 있습니다.

## 1 제품사양

모델명		AD1-200IC	
풍량(CMH)	1단	100	
	2단	150	
	3단	200	
소비전력(W)	1단	12	
	2단	25	
	3단	50	
사이즈(mm)	485(W) X 317(D) X 180(H)		

※ 제품의 규격 및 성능은 품질 향상 또는 설치 상황에 따라 변경될 수 있습니다.

## 2 제품 치수

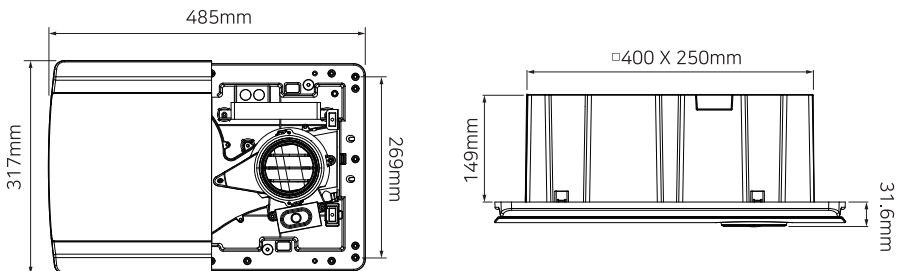

※ 제품에 이상이 발생하였을 경우, 고객센터 센터에 의뢰하기 전 아래사항을 먼저 확인하여 주세요.

## ! 고장신고 전 확인사항

Q. 제품이 작동하지 않아요.

A. 전원 코드가 빠져있는 경우, 제품이 제대로 작동하지 않습니다.  
콘센트에 전원코드가 제대로 꽂혀 있는지 확인해 주세요.

Q. 환기가 잘 되지 않아요.

A. 필터가 정상적으로 체결되지 않거나 필터 청소를 오랫동안 하지 않으면 성능이 저하됩니다.  
필터 체결 확인 및 필터 청소를 하고 사용해주세요.

Q. 제품표시창에 '점검' 또는 '필터' 표시가 없어지지 않아요.

- A. 1) 제품에 이상이 있을 시, '점검' 알림이 표시됩니다.  
해당되는 에러코드를 확인하신후 '고객서비스 센터' 로 문의하여 해결해주세요 .
- A. 2) 필터 청소, 교체 알람표시입니다. 제품의 고장이 아니므로 안심하시기 바랍니다.  
필터를 청소, 교체 후 리모컨의 '필터버튼'을 3초간 누르면 필터알림이 해제됩니다.

Q. 제품표시창에 '연동' 표시가 깜빡깜빡 나타납니다.

A. 힘펠 듀얼 에어클리너와 연동 시 '연동' 아이콘이 표시되고, 연동 페어링 시도 중에는 '연동' 아이콘이 깜빡깜빡 표시 됩니다.  
힘펠 듀얼 에어클리너와 연동이 완료되면, 연동 표시가 정상적으로 표시됩니다.

## ! 점검 알림 에러코드

제품표시창의 에러코드를 확인해주세요.



[ 점검 표시 ]

제품표시창에 점검 알림이 깜빡이면서 에러코드가 함께 표시됩니다.

구분	팬(모터)
에러 코드 표시	!

# 제품보증서

힘펠은 소비자 피해 보상 규정에 따라 아래와 같이 본 제품에 대한 보증을 실시합니다.

서비스 요청 시, 힘펠 서비스기사 또는 대리점에서 서비스를 제공합니다.

보상여부 및 내용통보는 요구일로부터 7일 이내, 피해보상은 통보일로부터 14일 이내에 해결해 드립니다.



제품 보증기간은  
1년입니다.

(부품 보유기간 5년)



제 품 명

모 델 명

구 입 일

판 매 금 액

구입대리점

※ 이 보증서는 한국에서만 사용되며, 다시 발행하지 않으므로 사용설명서와 함께 잘 보관해 주세요.

## 제품 서비스

제품 사용 중 고장이 발생할 경우, 설치 완료일로부터 1년 동안 무상 서비스를 받으실 수 있는 소중한 권리가 있습니다. 단, 고객의 과실 및 천재지변에 의해 고장이 발생한 경우는 무상기간 내라도 유상처리될 수 있음을 알려드리며 A/S요금은 기술료, 부품가격, 출장료 등으로 구성됩니다.

1. 기술료는 진단·고장 장소의 수리 및 부품교환·조정·수리 완료시의 점검등의 작업에 걸리는 비용입니다.
2. 부품가격은 수리에 사용한 부품 및 보조 재료입니다.
3. 출장료는 고객의 의뢰에 의하여 제품이 있는 장소에 A/S기사를 파견한 경우의 비용입니다.

## 무상수리 관련 내용

하자 보증 기간 동안은 사용자의 취급 부주의와 운전 부주의로 인한 고장을 제외하고 제품 및 장치 자체의 결함으로 인한 경우는 무상 수리 및 교체가 가능합니다. 하자 보증에 해당되는 사항은 아래와 같이 분류합니다.

1. 팬의 언밸런스나 기타 이상 현상으로 소음이 과다 발생한 경우.
2. 컨트롤 모드상의 상태와 실제 운전이 일치하지 않는 경우.
3. 전원이 정상적으로 공급되나 팬이 작동되지 않는 경우.

## 유상수리 관련 내용

서비스 신청 시 다음과 같은 경우는 무상 기간 내라도 유상처리 될 수 있습니다.

1. 고객이 임의로 기기를 분해 조립하여 동작에 이상이 생긴 경우.
2. 잘못된 결선으로 제품이 손상된 경우.
3. 정기적인 점검 및 정비에 해당 하는 경우.
4. 교환 부품인 그릴의 해당하는 경우.

**HIMPELL** 힘펠

# HIMPTEL

ALL바른 환기가전

**(주)힘펠**

본사·고객 서비스센터(A/S)

A. 경기도 화성시 안녕남로 8번길 4 (안녕동)

T. 1899-0991(고객상담센터)

※ 제품의 규격 및 성능은 품질 향상을 위해 예고없이 변경될 수 있습니다.