

HIMPEL

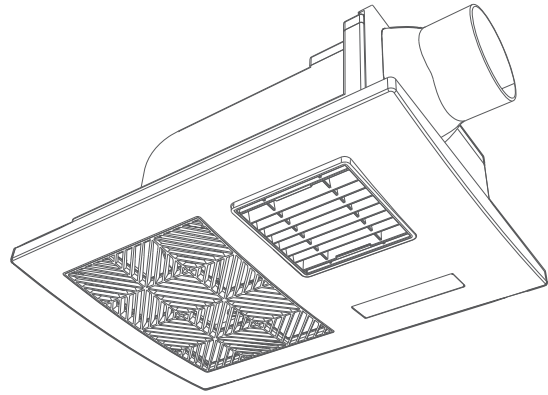

# 휴젠프

## FHA-S130S , FHA-S180S 사용설명서

- (주)힘펠 제품을 구입해 주셔서 감사합니다.
- 사용설명서를 읽으시고 사용하시면 더욱 편리하고 안전하게 사용할 수 있습니다.
- 사용전에 **[안전을 위한 주의사항]**을 반드시 읽고 정확하게 사용하십시오.



고객 상담문의 **1899-0991**

[WWW.HIMPEL.CO.KR](http://WWW.HIMPEL.CO.KR)

# 목차

- 머리말
  - 제품의 특징 ..... 3
  - 안전을 위한 주의사항 ..... 4
  - 사용상의 주의 ..... 8
  - 각 부의 명칭 ..... 9
  - 제품의 설치 방법 ..... 10
  
- 사용방법
  - 리모컨 조작부의 설명(FHA-S180S) ..... 13
  - 리모컨에 건전지 교체 ..... 14
  - 타이머 설정방법 ..... 15
  - 온풍모드 설정방법 ..... 16
  - 제품의 사양 및 온풍모드 사용 TIP ..... 17
  - 환기모드 설정방법 ..... 18
  - 헤어드라이모드 설정방법 ..... 19
  
- 점검
  - 필터점검 해제 방법 ..... 20
  - 필터 청소 방법 ..... 21
  
- 이럴때에는
  - 고장인가 생각되면? ..... 22
  - 보증서/서비스 ..... 23

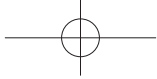

## 제품의 특징 (동작모드별 특징)

 <p><b>온풍</b></p> 	<p>겨울철엔 욕실 온도를 따뜻하게 하여 급격한 온도 변화에 따른 건강을 지켜줍니다.</p>
 <p><b>환기</b></p> 	<p>강력한 환기로 냄새, 습기, 먼지를 제거!</p>
 <p><b>헤어드라이</b></p> 	<p>강력한 헤어드라이 기능으로 빠르게 머리카락을 건조시켜 바쁜 아침을 여유롭게!</p>

머리

사용용이

전원

이제까지

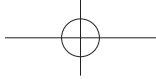

## 안전을 위한 주의사항

사용하시기 전에 아래 내용을 반드시 읽으신 후 올바르게 사용해 주십시오.

※안전을 위해 반드시 지켜 주십시오.

### 경고

이 표시란의 내용을 무시하고 취급을 잘못하면 사람이 사망하거나 중상을 입을 가능성이 예상되는 내용을 표시합니다.

### 주의

이 표시란의 내용을 무시하고 취급을 잘못하면 사람이 상해를 입을 가능성 및 물적손해 발생이 예상되는 내용을 표시합니다.

지켜주실 내용의 종류를 아래 그림표시로 구분하여 설명하고 있습니다.

				
분해금지	반드시 실행	접촉금지	화재주의	일반적인 금지

### 경고

동작 중에 그릴 커버를 열지 마십시오.  
화재, 감전, 부상, 화상의 우려가 있습니다.

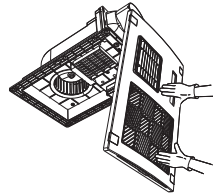

본체에 불을 대거나 물을 뿌리지 마십시오.  
화재, 감전, 고장의 원인이 됩니다.

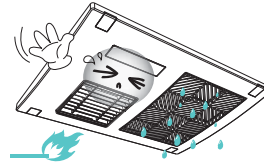

지정된 전원(AC220V)이외에는 사용하지 마십시오.  
화재, 고장 원인이 됩니다.

AC220V 이외의 전원사용 금지

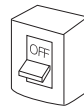

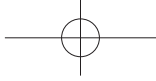

# 안전을 위한 주의사항

## ⚠ 경고

정격 220V, 감도전류 30mA이하의 누전차단기가 연결된 콘센트에서 단독으로 사용하십시오.

다른 기구와 같이 사용하면 발화 또는 누전에 의하여 감전의 우려가 있습니다.

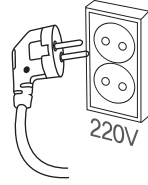

젖은 손으로 전원코드, 본체, 콘센트 등을 만지지 마십시오.

감전사고의 원인이 됩니다.

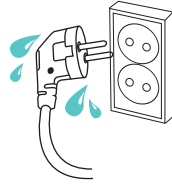

전원코드가 파손된 경우 사용을 중지 하여 주십시오.

안전의 위험이 있으므로 A/S 센터로 연락하여 코드 교환 후 사용하십시오.

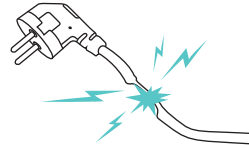

전원코드를 연장하여 사용할 경우 반드시 250V/15A 이상의 코드 및 콘센트에 단독으로 꽂아 사용하세요.

화재의 원인이 됩니다.



본체 가까이 스프레이캔을 놓거나 인화성 위험물 (신나, 가솔린 등)을 사용하지 마십시오.

스프레이캔 내부의 압력이 높아져 폭발이나 화재의 위험이 있습니다.



머리

사용중

잠

깨어

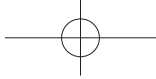

## 안전을 위한 주의사항

### 경고

금속가루 등이 날리는 장소, 먼지가 많은 장소에서는 절대 사용하지 마십시오.

히터 내부에서 숯트를 일으켜 화재나 고장이 발생할 수 있습니다.

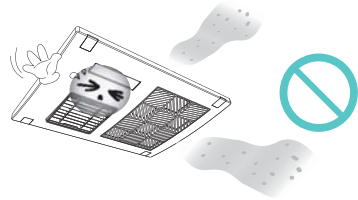

자동 작동 프로그래머, 타이머 또는 기타의 장치를 온풍기에 연결하여 사용하지 마십시오.

화재의 원인이 됩니다.

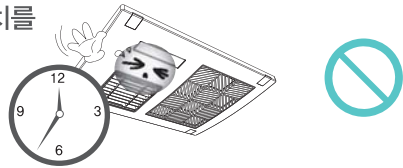

사용 중이나 사용 직후에는 본체의 상부, 온풍 출구 등의 고온부에 손이 닿지 않게 하여 주십시오.

어린이나 노약자를 보호하지 못하므로 만지거나 조작하지 못하도록 주의 하십시오.

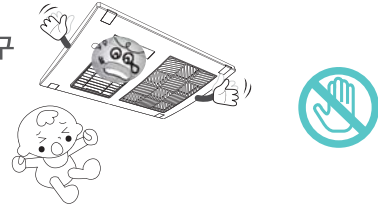

제품의 무게를 지탱할 수 있는 곳에 견고하고 정확하게 설치 하십시오.

낙하에 의하여 부상을 입을 수 있습니다.

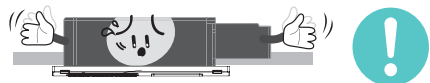

제품에서 이상한 소리나 냄새 또는 연기가 나면 전원 스위치를 내려주세요.

화재 감전의 위험이 있습니다.

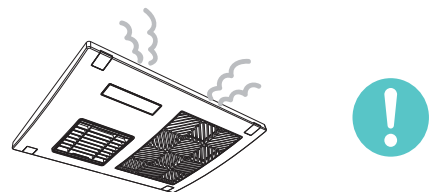

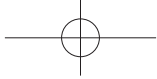

# 안전을 위한 주의사항

## ⚠ 경고

작동 중에 송풍구나 흡입구에 손을 대거나 물건을 끼워넣지 마십시오. 화재, 감전, 부상, 화상의 우려가 있습니다.

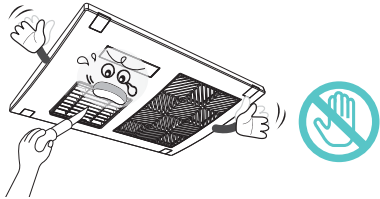

직접 분해, 수리, 개조하지 마십시오. 화재, 감전, 부상, 화상의 우려가 있습니다. ※전기공사 및 수리는 전문 공사업자에게 의뢰해 주십시오.

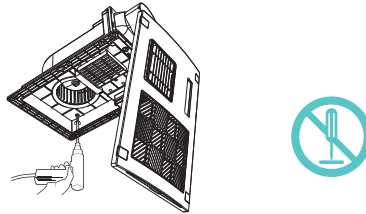

그릴의 송풍구, 흡입구를 타올등으로 막지 마십시오. 또는 그릴에 세탁물을 걸지 마십시오. 화재의 우려가 있습니다.

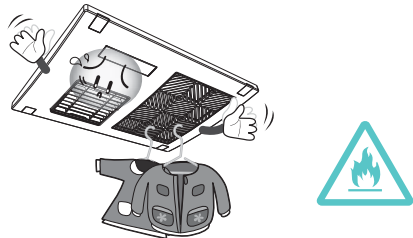

청소할 때는 전원을 끄십시오. 감전, 부상의 우려가 있습니다.

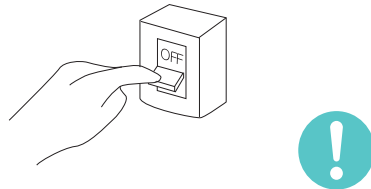

## ⚠ 주의

필터나 그릴을 손질 할 때는 높은 장소에서 하는 작업이므로 주의 바랍니다. 특히 받침대 등을 사용할 경우에는 미끄러지기 쉬우므로 발판에 주의해 주십시오. 넘어져서 상해를 입을 수 있습니다.



필터

사용방법

점검

이때문에

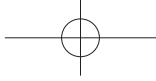

## 사용상의 주의

아래의 항목을 잘 읽으신 후 사용해 주십시오.

### 리모컨에 대하여

아래의 내용을 지키지 않으시면 오작동이나 고장의 원인이 됩니다.

- 1 리모컨은 사용 후 반드시 리모컨 거치대에 끼워 주십시오.
- 2 리모컨을 높은 곳에서 떨어트리거나 충격을 가하지 마십시오.
- 3 리모컨을 카운터, 욕조 가장자리, 욕실 바닥에 방치하여 젖은 상태로 두지 마시고, 리모컨에 직접 물을 뿌리거나 물 속에 넣지 마십시오. 만약 리모컨이 젖었을 경우 건전지를 분리하여 수분을 제거한 후 건조시켜 주십시오.
- 4 리모컨 거치대는 물이 새는 곳이나 욕조 위에는 설치하지 마십시오. 잘못하여 물속으로 빠뜨리면 오작동이나 고장의 원인이 됩니다.
- 5 리모컨은 반드시 본체를 향해 조작하여 주십시오.



### 필터의 청소에 대하여

- 1 필터의 청소는 3개월에 1회이상 실시해 주십시오. 먼지가 너무 많이 쌓여 있으면 성능저하 또는 고장의 원인이 됩니다.
- 2 본체 표시창의 필터 LED(REDF)가 깜박이면 필터를 청소해야 한다는 신호입니다.
  - ※ 필터 점검표시 해제방법: P20참조
  - ※ 필터 청소방법: P21참조
  - ※ 필터를 휘거나 구부리지 마십시오. 파손 및 조립 불량의 원인이 될 수 있습니다.

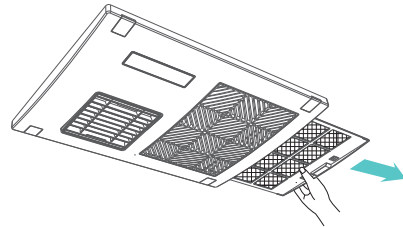



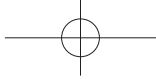

# 각 부의 명칭

### 본체

전원 On/Off 동작 표시  
필터 점검 표시

온풍 강/약 표시  
환기 강/약 표시  
헤어드라이 온풍/냉풍 표시

송풍구

그릴설치 스크류

그릴캡

그릴

필터

리모컨 수신부

꺼짐예약 30분/1시간/2시간 설정 표시

### 표시등 컬러

- 전원 표시등 : Blue
- 필터 표시등 : Red
- 온풍/환기/헤어드라이/꺼짐예약 설정 표시등 : Orange

### 리모컨

※올바른 사용을 위해서는

- 본체에서 수신음이 울리는지 확인 해주십시오.
- 리모컨을 조작한 후에는 반드시 리모컨 거치대에 끼워주십시오.

꺼내는 방향 ↑

리모컨 거치대

리모컨

사용방법

리모컨

리모컨 거치대

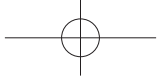

## 제품의 설치 방법

**본체**

[ 시공시 설치자가 현장 여건에 따라 조절함 ]

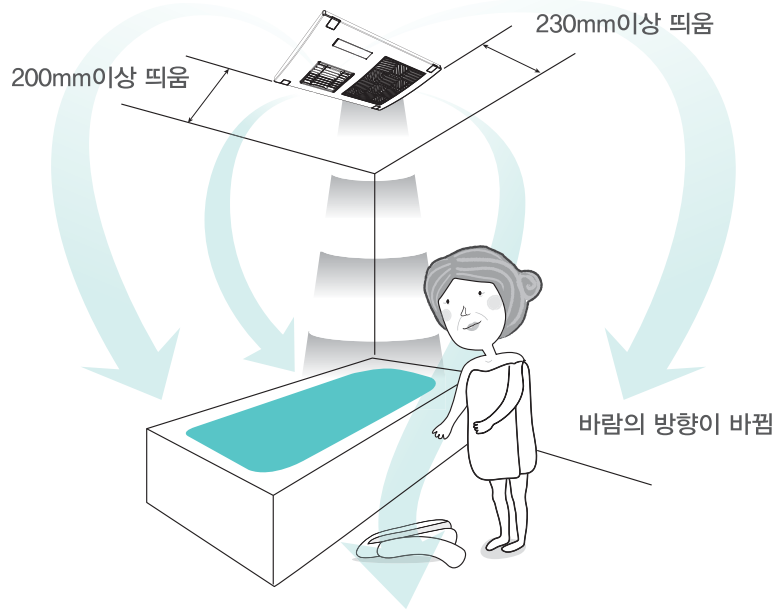

360도 회전 설치 가능  
설치 방향에 따라 풍향  
조절가능

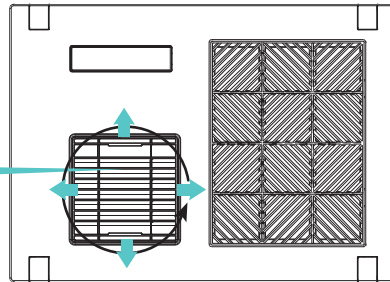

※사용중 소비자가 풍향 변경 시 효율이 떨어질 수 있습니다.

# 제품의 설치 방법

## 치수

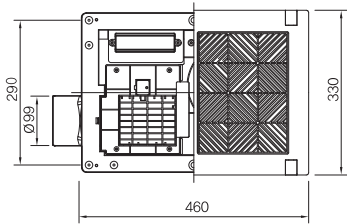

## 그릴도면

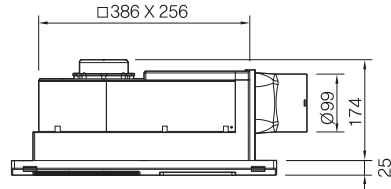

타공치수 : 390 X 260mm (±5mm)

## 보강목 설치시

주) 보강목 높이: 30mm 이하

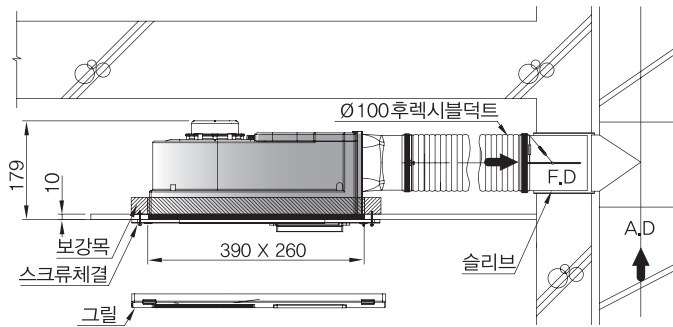

## BRACKET 설치시

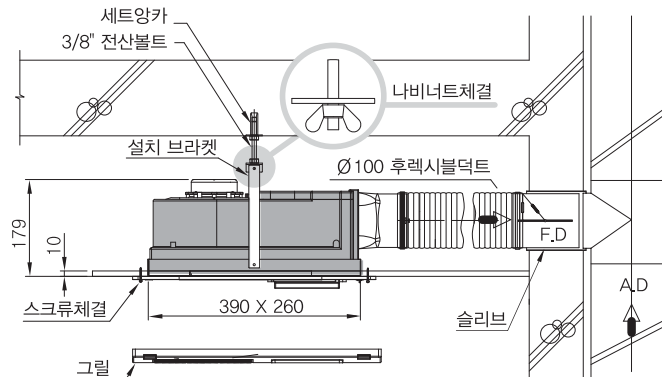

필터

필터용기

본문

필터

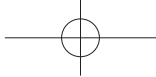

# 제품의 설치 방법

## 천정 시공조건

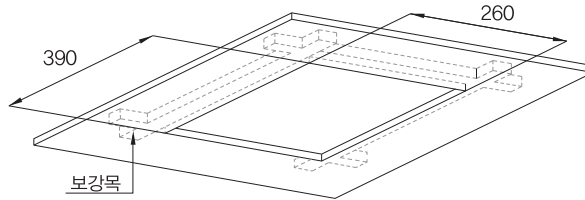

- 설치를 위해 천장면을 가로 390 X 세로 260mm으로 타공 하여 주십시오.
- 천장의 구조가 약할때에는 보강목을 그림과 같이 보강하거나 전용 브라켓을 이용하여 설치하여 주십시오.

## 1 배기댐퍼 설치

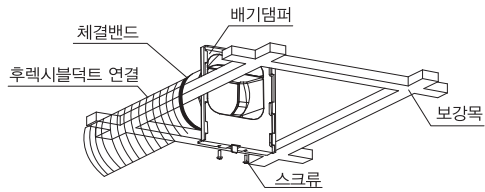

- 배기 댐퍼에 체결밴드를 이용하여 후렉시블 덕트를 연결합니다.
- 배기 방향에 맞추어 배기댐퍼를 천장면에 설치하십시오.

## 2 바디와 배기댐퍼 조립

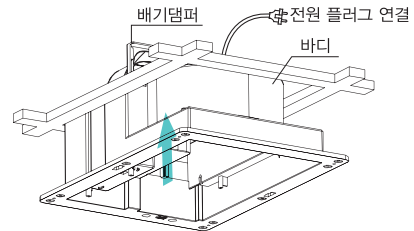

- 전원 플러그를 콘센트에 연결합니다.
- 바디를 배기댐퍼에 맞추어 위로 올려 결합하십시오.

## 3 바디 천정 고정 설치

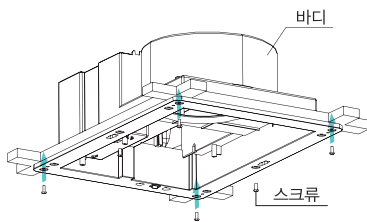

- 바디는 스크류를 4개 이용하여 천장에 설치합니다. (천장의 뜸이 발생 시 바디 프레임 중간에 추가 고정합니다.)

## 4 그릴 커버 설치

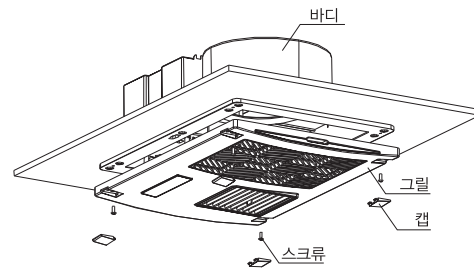

- 그릴커버 4개로 스크류를 고정하여 그릴캡을 마감하십시오.
- 마지막으로 동작이 제대로 되는지 확인하십시오.

# 리모컨 조작부 설명 (FHA-S180S/S130S)

**전원 버튼**  
본체의 전원 LED표시창이 깜박이며, [삐] 소리가 납니다.

**환기 강/약 버튼**  
P 18참조

**꺼짐예약 버튼**  
P 15참조

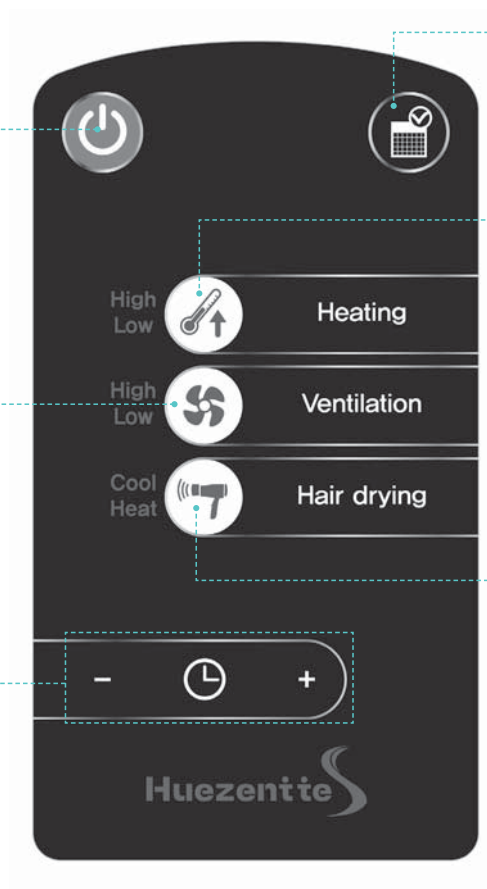

**필터 점검 해제버튼**  
P16 참조

**온풍 강/약 버튼**  
P 16참조

**헤어드라이 온풍/냉풍 버튼**  
P 19참조

필터

온풍/냉풍

모든

리모컨

## 리모컨 건전지 교체

- ① 검지와 엄지 손가락을 이용해 누르면서 건전지 홀더를 뺍니다. (우측 상세 이미지 참조)

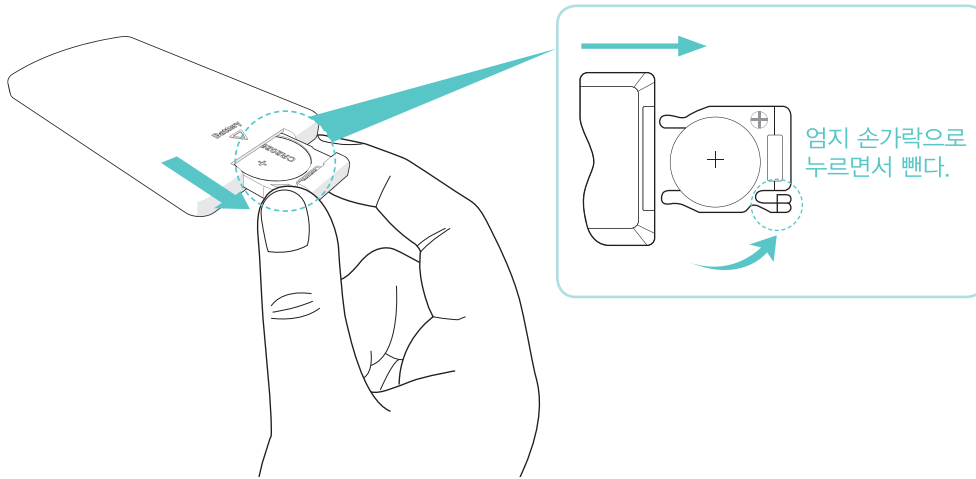

- ② 새 건전지의 ⊕가 위로 향하도록 하여 건전지 홀더에 장착 후 다시 기기에 삽입합니다.

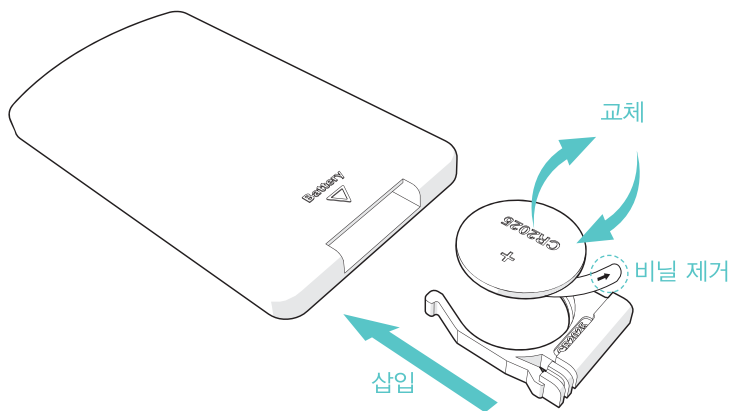

- ※ 건전지를 +,-방향에 주의하여 넣어 주세요.
- ※ 처음 사용 시 건전지 비닐을 당겨 제거하여 주세요.

# 타이머 설정방법

※ 타이머 설정은 환기, 온풍 작동 중에 실행합니다.

각 작동모드 별로 작동시간을 설정할 수 있습니다. 설정한 운전시간이 경과되면 운전이 자동 종료됩니다. 본체가 신호를 받으면 전원 LED가 깜빡이며, [삐]소리가 울립니다.

## (예) 온풍모드 타이머 설정 순서

- 1 전원버튼을 누른다.
- 2 온풍버튼을 누른다.
- 3 온풍모드의 작동시간을 설정한다.

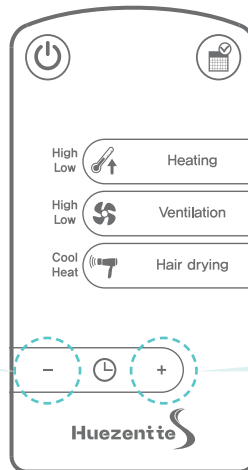
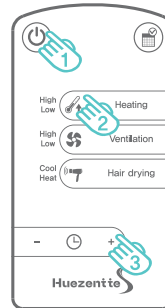

2h ▶ 1h ▶ 30min 순서로 감소 합니다.

30min ▶ 2h ▶ 1h 순서로 증가 합니다.

※ 타이머 설정시간 종료 후 제품의 전원이 OFF됩니다.

# 온풍 모드 설정방법

※ 겨울철 욕실 안을 따뜻하게 해주는 기능입니다.

리모컨은 반드시 본체를 향해 조작해 주십시오.  
본체가 신호를 받으면 전원 LED가 깜빡이며, [삐]소리가 울립니다.

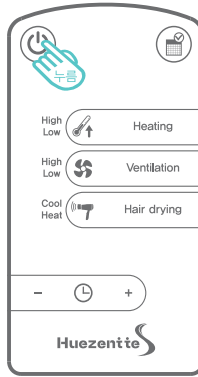

## <동작 및 정지방법>

전원버튼을 누른다.

### 1 온풍버튼을 누른다.

온풍 강모드가 됩니다.

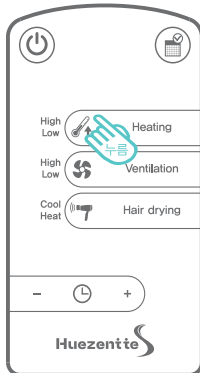

### 2 온풍버튼을 누른다.

온풍 약모드가 됩니다.  
(누를 때마다 강/약으로 전환 됩니다.)

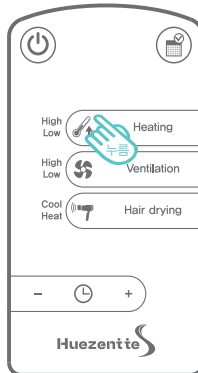

### 3 작동시간을 설정한다.

작동 시간 설정을 하지 않으면  
제품의 보호 및 안전을 위해  
30분 동작 후 자동 종료 됩니다.  
(P16 참조)

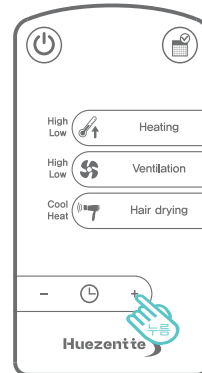
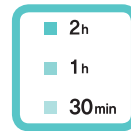

※ 재 작동 시에는 이전 사용 모드로 동작됩니다.



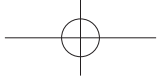

## 제품 규격 및 온풍모드 사용 TIP

### 욕실에 들어가기전..

[온풍 강모드]를 설정하여 입욕시 실내 온도를 따뜻하게 해준다.  
(입욕 전 5분~10분)

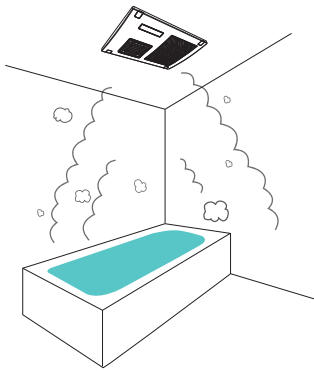

### 입욕 중에는..

[온풍 약모드]로 실내를 일정 온도로 유지 해준다.

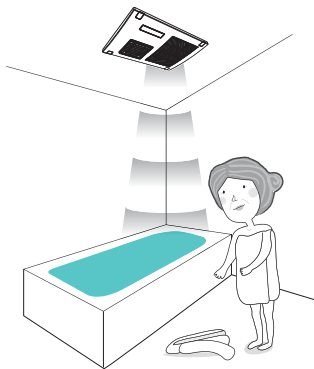

### ※올바른 사용을 위해서는?

온풍 강모드 시 젖은 신체에 온풍이 직접 닿으면 추위를 느낄 수도 있으므로  
입욕 중에는 온풍 약모드로 하거나 작동을 정지하여 주십시오.

### 제품 규격

항목	모드	FHA-S130S	FHA-S180S	
풍량 (CMH)	온풍	강	150	
		약	110	
	환기	강	180	
		약	90	
헤어드라이	온풍	200		
	냉풍	200		
소비전력 (W)	온풍	강	1,350	1,700
		약	1,000	
	환기	강	64	
		약	45	
	헤어드라이	온풍	1,800	1,400
		냉풍	84	
소음 (dB)	온풍	강	52	
		약	45	
	환기	강	49	
		약	37	
	헤어드라이	온풍	58	
		냉풍	58	
제품크기(mm)	본체 460(W) X 330(D) X 174(H)			
연결덕트(mm)	배기: Ø100			
중량(kg)	5.5			

머리맡

욕실용기

문진

이케아

# 환기 모드 설정 방법

※ 욕실 안의 공기를 환기시키고자 할 때 사용하는 기능입니다.

리모컨은 반드시 본체를 향해 조작해 주십시오.

본체가 신호를 받으면 전원 LED가 깜빡이며, [삐]소리가 울립니다.

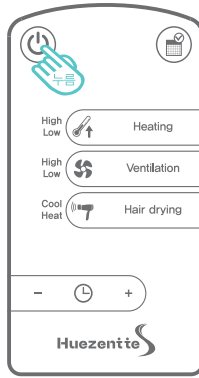

### 〈동작 및 정지방법〉

전원버튼을 누른다.

#### 1 환기버튼을 누른다.

환기 강모드가 됩니다.

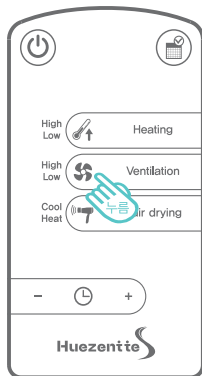

#### 2 환기버튼을 누른다.

환기 약모드가 됩니다.  
(누를 때마다 강/약으로 전환 됩니다.)

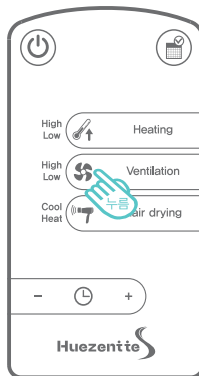

#### 3 작동시간을 설정한다.

작동 시간 설정을 하지 않으면 제품의 보호 및 안전을 위해 1시간 동작 후 자동 종료 됩니다. (P16 참조)

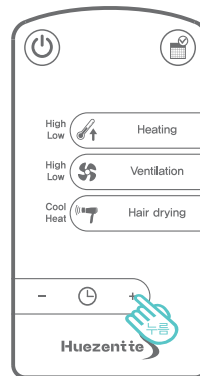

※ 재 작동 시에는 이전 사용 모드로 동작됩니다.

# 헤어드라이 모드 설정

※ 목욕 후 머리를 말리고자 할 때 사용하는 기능입니다.

리모컨은 반드시 본체를 향해 조작해 주십시오.  
본체가 신호를 받으면 전원 LED가 깜빡이며, [삐]소리가 울립니다.

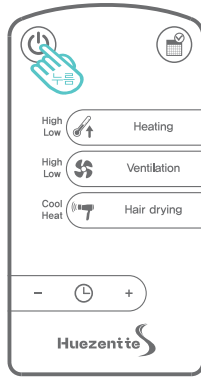

### <동작 및 정지방법>

전원버튼을 누른다.

#### 1 헤어드라이를 누른다.

헤어드라이 온풍 모드가 됩니다.

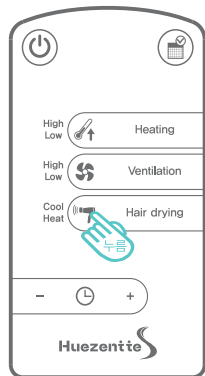

#### 2 헤어드라이를 누른다.

헤어드라이 냉풍 모드가 됩니다. (누를 때마다 온풍/냉풍으로 전환 됩니다.)

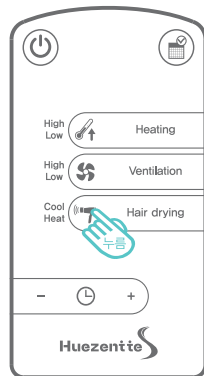

※ 헤어드라이 모드는 별도의 타이머 설정 없이 10분 동작 후 자동 종료됩니다.

# 필터점검 해제방법

※ 필터 청소는 3개월에 1회 정도 반드시 실시해 주십시오.  
기능저하 또는 고장의 원인이 됩니다.

## 필터의 청소 정검 알림

필터 청소 알림표시는 동작 기준 300시간 후 자동 표시됩니다.

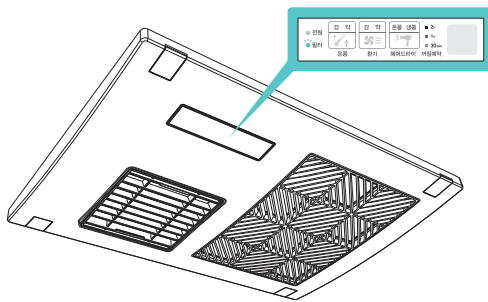

본체 LED판넬에  
[Red] LED가 깜빡입니다.

필터청소 후 알림을 해제하여  
주십시오.

## 필터의 청소 정검 알림 해제 방법

필터 LED 깜빡임을 해제하기 위해서는 필터를 청소한 (P21 참조) 동작 정지 상태에서 리모컨의 필터 점검 해제 버튼을 눌러 주십시오. 본체 판넬에 [Red] LED가 꺼집니다.

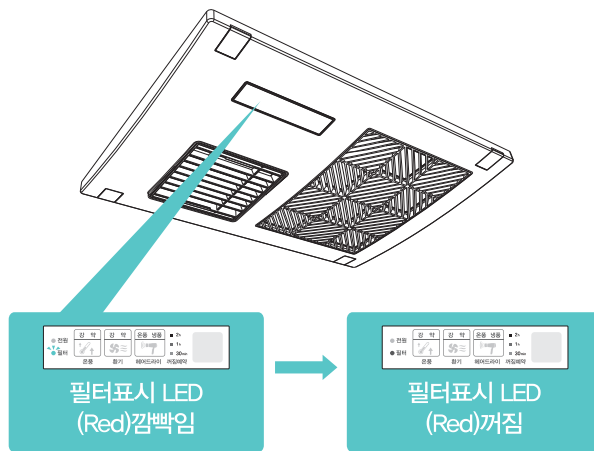
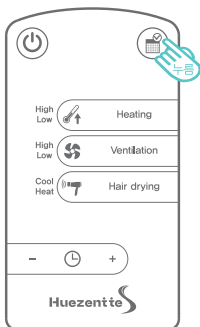

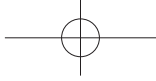

# 필터 청소방법

! 주의: 청소할 시에는 전원을 반드시 끄시기 바랍니다. (감전, 부상의 우려가 있습니다.)

## 1. 그릴에서 필터를 분리한다.

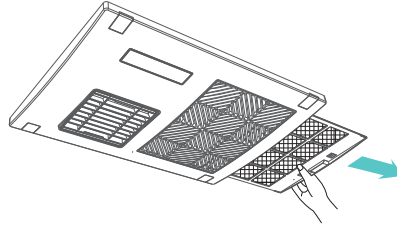

## 2. 필터를 세정한다.

① 먼지를 청소기로 제거해 주십시오.

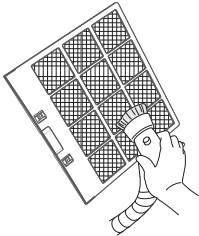

② 중성세제를 푼 미지근한 물 (30°C~40°C까지)에 담가주십시오. 스펀지 등 부드러운 것으로 오염된 부분을 제거해 주십시오.

30°C~  
40°C까지

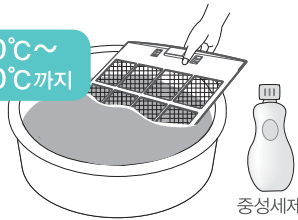

중성세제

③ 물로 세정한 후 물기를 제거하고 건조시켜 주십시오.

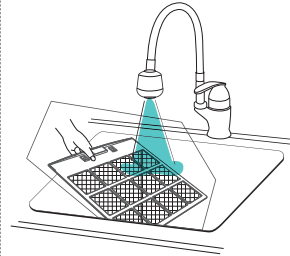

## 3. 필터를 설치한다.

방향에 주의하여 필터를 그릴에 설치해 주십시오.

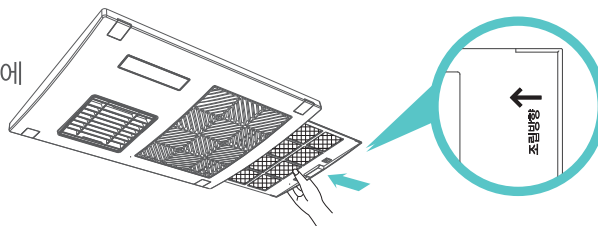

## 4. 그릴을 청소한다.

부드러운 천에 물을 적신 후 꼭 짜서 닦아 주십시오.

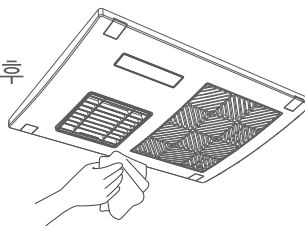

화장실용 중성세제에 물을 희석하여 부드러운 천에 적신 후 꼭 짜서 닦아 주십시오.



필터

세정

방향

세정

# 고장인가 생각되면?

증상	원인	대책 및 대응
운전버튼을 눌러도 운전하지 않는다.	<ul style="list-style-type: none"> <li>리모컨의 건전지가 소모된 것은 아닙니까?</li> <li>전원이 OFF로 되어 있는 것은 아닙니까?</li> <li>설치되어있는 벽 스위치가 OFF로 되어 있는 것은 아닙니까?</li> </ul>	<ul style="list-style-type: none"> <li>건전지를 교환해 주십시오.</li> <li>전원을 ON으로 해주십시오. 이후에도 문제가 있을 시 전원을 끄고 (주)힘펠의 A/S센터로 연락해 주십시오.</li> </ul>
전원차단기가 떨어집니다.	<ul style="list-style-type: none"> <li>여러 전자제품을 사용하고 있지 않나요?</li> </ul>	<ul style="list-style-type: none"> <li>전력소비가 커 차단기가 떨어질 수 있습니다.</li> </ul>
사용 중 본체 표시창의 필터 램프 (Red)가 깜박 거린다.	<ul style="list-style-type: none"> <li>필터의 정검 알림 신호입니다.</li> </ul>	<ul style="list-style-type: none"> <li>(P20~21) 필터의 청소방법 및 해제 방법 참조.</li> </ul>
모드전환 시 제품 내부에 삐걱거리는 소리가 난다.	<ul style="list-style-type: none"> <li>기기내부의 구성에 따른 것입니다. ※고장은 아닙니다.</li> </ul>	-
온풍 · 헤어드라이 작동 중에 온풍의 온도가 낮습니다.	<ul style="list-style-type: none"> <li>과열 보호 동작 중입니다.</li> <li>주위 온도가 너무 낮습니다.</li> </ul>	<ul style="list-style-type: none"> <li>약 30초~1분 후에도 낮은 온도가 유지되면 (주)힘펠의 A/S센터로 연락해 주십시오.</li> </ul>
작동의 시작/모드 전환/정지 시 시간이 걸린다.	<ul style="list-style-type: none"> <li>작동전환을 준비하고 있습니다.</li> <li>약3초~10초 후에 정상작동을 시작합니다.</li> </ul>	-
바람세기가 너무 약하거나 강하다.	<ul style="list-style-type: none"> <li>사용 접압이 220V 인니까?</li> <li>필터에 먼지가 많이 막혀 있지 않나요?</li> </ul>	<ul style="list-style-type: none"> <li>220V를 확인해 주십시오.</li> <li>필터 청소를 자주 해 주십시오.</li> </ul>
소음 및 진동이 크다.	<ul style="list-style-type: none"> <li>제품이 안정적으로 고정되어 있는지 확인은 하셨나요?</li> <li>배기덕트가 구부러져 설치되어 있습니다.</li> </ul>	<ul style="list-style-type: none"> <li>제품을 안정적으로 고정하여 사용하십시오.</li> <li>배기덕트 설치상태를 확인하여 주십시오.</li> </ul>

※이상을 확인한 후에도 문제가 발생시 전원을 끄신 후 구입하신 판매점 또는 (주)힘펠 A/S센터에 의뢰해 주십시오.

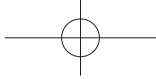

# 제품보증서

## 서비스에 대하여

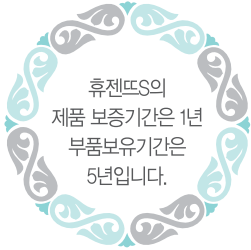

저희 힘펠에서는 품목별 소비자 피해 보상 규정에 따라 아래와 같이 제품에 대한 보증을 실시합니다. 서비스 요청시 (주)힘펠 서비스 또는 지정된 협력사에서 서비스를 합니다. 보상여부 및 내용통보는 요구일로부터 7일 이내에, 피해보상은 통보일로부터 14일 이내에 해결하여 드립니다.

제 품 명		모 델 명	
구 입 일	년 월 일	판 매 금 액	
구입대리점			

## 제품 서비스

고객께서는 제품 사용 중에 고장이 발생할 경우, 설치 완료일로부터 1년 동안 무상 서비스를 받으실 수 있는 소중한 권리가 있습니다. 단, 고객의 과실 및 천재지변에 의해 고장이 발생한 경우에는 무상기간 내라도 유상 처리됨을 알려드립니다.

A/S 요금은 기술료, 부품가격, 출장료 등으로 구성되고 있습니다.

- 기술료는 진단·고장 장소의 수리 및 부품 교환·조정·수리 완료시의 점검등의 작업에 걸리는 비용입니다.
- 부품가격은 수리에 사용한 부품 및 보조 재료 값입니다.
- 출장료는 고객의 의뢰에 의하여 제품이 있는 장소에 A/S기사를 파견한 경우의 비용입니다.

## 무상수리

하자 보증 기간 동안은 사용자의 취급 부주의 와 운전부주의로 인한 고장을 제외한 기기 및 장치 자체 결함으로 인한 경우는 무상 수리 및 교체를 합니다.

하자 보증에 해당되는 사항은 아래와 같이 분류합니다.

- 팬의 언밸런스나 기타 이상 현상으로 소음이 과다 발생한 경우
- 컨트롤 모드상의 상태와 실제 운전이 일치하지 않는 경우
- 전원이 정상적으로 공급되나 팬이 작동되지 않는 경우

## 유상수리

- 고객이 임의로 기기를 분해 조립하여 동작에 이상이 생긴 경우
- 잘못된 결선으로 제품이 손상된 경우
- 교환부품인 그릴커버의 교체
- 정기적인 점검 및 정비

※ 이 보증서는 한국에서만 사용되며, 다시 발행하지 않으므로 사용 설명서와 함께 잘 보관해 주세요.

본사 경기도 화성시 안녕동 183-1  
 특판영업 TEL, 031-425-0991 FAX, 031-424-0993  
 시판영업 TEL, 1889-0991 FAX, 031-424-0993

# HIMPEL (주)힘펠

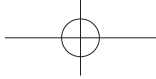

**HIMPEL**  
WWW.HIMPEL.CO.KR

**(주)힘펠**

본사/공장  
경기도 화성시 안녕동 183-1

**TEL** 031-226-3355

**FAX** 031-226-7125

---

☞ 자세한 서비스 접수 및 상담문의는 고객센터  
031-226-3355 를 이용해 주시기 바랍니다.