

휴젠뜨 사용설명서

- Model : FHD-P150S1
- (주)힘펠 제품을 구입해 주셔서 감사합니다.
- 사용설명서를 읽으시고 사용하시면 더욱 편리하고 안전하게 사용할 수 있습니다.
- 사용전에 [안전을 위한 주의사항]을 반드시 읽고 정확하게 사용하십시오.



고객상담센터(A/S 및 제품 문의)
1899-0991

목차

○ 제품의 구성	3
• 제품의 구성	
○ 안전을 위한 주의사항	4
• 설치 시 경고사항 / 주의사항	
• 설치 시 주의사항	
• 리모컨 사용 주의사항	
○ 제품의 사양 및 특징	7
• 제품사양/온풍모드 사용 Tip	
• 동작모드 설명	
○ 각 부의 명칭	9
• 본체/제품표시창	
• 리모컨 버튼 및 아이콘 설명	
• 리모컨/건전지 교체방법	
○ 사용방법	11
• 제품 사용방법/제품 사용 전 알아보기	
• 각 모드별 설정방법	
○ 설치방법	15
• 설치 시 주의사항 / 설치방법	
○ 청소 및 관리방법	17
• 필터 청소 알림표시	
• 필터 및 그릴 청소방법	
○ 고객 서비스	19
• 제품 보증서/서비스	

제품의 구성

○ 제품구성

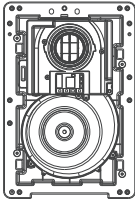

본체

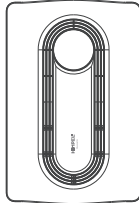

그릴



사용설명서

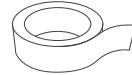

3M 양면 테이프
(별도구매)

■ 기존구성품 ■ 여유분



제품 설치 스크류(11개)

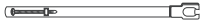

서스 밴드(1개)

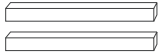

보강목(2개)

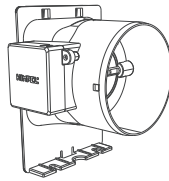

배기 덕트 접속구
(M.D 전동댐퍼)

옵션(2룸형)

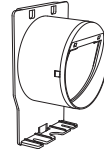

급기 덕트 접속구



서스 밴드 1개



리모컨



리모컨 홀더



건전지(AAA)(2개)

제품 구성

주의사항

제품시양/명칭

사용방법

장착 방법

필터 청소방법

안전을 위한 주의사항

※ 사용하기 전에 아래 내용을 반드시 읽고 올바르게 사용해 주십시오.

○ 설치 시 경고사항

* 지시사항을 지키지 않았을 경우, 사용자가 상해를 입을 수 있습니다.

 <p>정격 전원에 사용 하십시오. (본 제품은 220V 60Hz 전용입니다.) * 제품의 손상 및 감전의 원인이 됩니다.</p>	 <p>전원 부분을 젖은 손으로 조작하지 마십시오. * 감전에 의한 상해를 입을 수 있습니다.</p>
 <p>전원코드가 파손된 경우 사용을 중지하여 주십시오. * A/S센터로 연락하여 코드 교환 후 사용.</p>	 <p>정격 220V, 감도전류 15mA이하의 누전차단기가 연결된 콘센트를 사용하십시오. * 발화 또는 누전에 의한 감전 우려가 있습니다.</p>
 <p>인체 감전 보호용 누전차단기가 부착된 전용 콘센트에 단독으로 연결하여 사용하십시오. * 정격감도전류15mA이하, 동작시간 0.03초 이하의 전류 동작형 콘센트 사용.</p>	 <p>동작 중에 그릴 커버를 열지 마십시오. * 화재 및 감전의 원인이 됩니다.</p>
 <p>본체에 불을 대거나 물을 뿌리지 마십시오. * 화재, 감전, 고장의 원인이 됩니다.</p>	 <p>제품 주변에 가연성 가스나 인화성 물질을 보관 및 사용하지 마십시오. * 화재 및 감전의 원인이 됩니다.</p>
 <p>직접 분해, 수리, 개조하지 마십시오. * 화재 및 감전의 원인이 됩니다.</p>	 <p>청소할 때는 전원을 끄십시오. * 감전, 부상의 원인이 됩니다.</p>

⚠ 주의

지시사항을 지키지 않았을 경우 사용자의 부상이나 재산 피해가 발생할 수 있습니다.

필터나 그릴을 손질할 때, 높은 장소에서 하는 작업이므로 주의 바랍니다.

* 특히, 받침대 등을 사용할 경우에는 미끄러지기 쉬우므로 발판에 주의해 주십시오, 넘어져서 상해를 입을 수 있습니다.



전원은 옥내 배선(배전반)에서 전원라인으로 직접 연결하여 주십시오.

* 전등 배선에 연결 시, 차단기가 떨어지거나 화재의 위험을 초래할 수 있습니다.









전자식 스위치에 제품을 연결할 경우 전자식 스위치의 채널당 전류 용량이 8A 이상이어야 합니다.

* 전류조건이 다르면 제품이 고장나거나 감전, 화재의 위험이 있습니다.

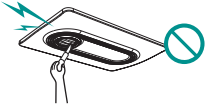

안전을 위한 주의사항

○ 사용 시 경고사항

<p>금속가루 등이 날리는 장소, 먼지가 많은 장소에서는 절대 사용하지 마십시오.</p> <p>* 히터 내부에서 소트를 일으켜 화재나 고장이 발생할 수 있습니다.</p>	
<p>어린이가 기기를 가지고 놀지 않도록 어린이를 감시해 주십시오.</p> <p>* 신체, 감각, 정신 능력이 결여되어 있거나 경험과 자식이 부족하여 감독이나 지시없이 안전하게 기기를 사용할 수 없는 사람(어린이 포함)은 사용하지 마세요.</p>	
<p>사용 중이나 사용 직후에는 본체의 상부, 온풍 출구가 뜨겁습니다. 손이 닿지 않게 조심하여 주십시오.</p>	
<p>송풍구나 흡입구에 손가락이나 이물질을 집어넣거나 막지 마십시오.</p> <p>* 제품 손상의 원인이 됩니다.</p>	
<p>그릴의 송풍구, 흡입구를 타올 등으로 막지 마십시오. 또는 그릴에 세탁물을 걸지 마십시오.</p> <p>* 폭발 및 화재의 원인이 됩니다.</p>	
<p>타이머와 같은 기타 장치를 온풍기에 연결하지 마십시오.</p> <p>* 화재의 원인이 됩니다.</p>	
<p>제품의 무게를 지탱할 수 있는 곳에 견고하고 정확하게 설치하십시오.</p> <p>* 낙하에 의한 부상을 입을 수 있습니다.</p>	
<p>필터는 반드시 주기적으로 청소하십시오.</p> <p>* 필터 청소 부주의 시, 쌓여있는 먼지에 히터(열)이 가해져 제품 손상 및 화재의 위험이 있습니다. * 필터 청소를 오랫동안 하지 않으면 제품 성능 저하의 원인이 됩니다.</p>	

안전을 위한 주의사항

○ 리모컨 사용 주의사항

* 아래의 내용을 지키지 않을 시, 제품 오작동이나 고장의 원인이 됩니다.

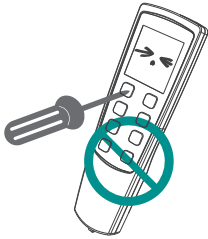

분해 금지

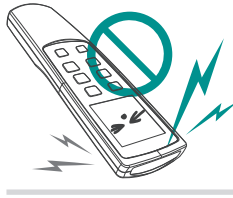

충격 조심



물 조심

- 1 리모컨은 사용 후 반드시 리모컨 거치대에 끼워 주십시오.
- 2 리모컨을 높은 곳에서 떨어트리거나 충격을 가하지 마십시오.
- 3 리모컨을 카운터, 욕조 가장자리, 욕실 바닥에 방치하여 젖은 상태로 두지 마시고, 리모컨에 직접 물을 뿌리거나 물 속에 넣지 마십시오.
만약 리모컨이 젖었을 경우 건전지를 분리하여 수분을 제거한 후 건조시켜 주십시오.
- 4 리모컨 거치대는 물이 새는 곳이나 욕조 위에는 설치하지 마십시오.
잘못하여 물속으로 빠뜨리면 오작동이나 고장의 원인이 됩니다.
- 5 리모컨은 반드시 본체를 향해 조작하여 주십시오.

제품의 사양

○ 제품사양

* 제품의 규격 및 성능은 품질 향상을 위해 예고없이 변경될 수 있습니다.

항목		환기	온풍	제습(건조)	헤어/바디 드라이
FHD-P150S1		○	○	○	○
풍량(CMH)	강	120	90	80	190
	중	90	-		-
	약	70	70		150
소비전력(W)	강	9	1,200	600(온) /30(냉)	1,500(온)/62(냉)
	중	7	-		-
	약	6	1,100		1,200(온)/20(냉)
소음(dB)	강	38	45	51	61
	중	33	-		-
	약	32	40		56
제품크기(mm)		477(W) X 313(D) X 180(H)			
연결덕트(Ø)		배기 : Ø100			
중량(kg)		4.3			
타공치수(mm)		405mm x 260mm(+5mm)			

○ 온풍모드 사용 Tip

1 욕실에 들어가기전..

[온풍모드 강]

욕실 온도를 따뜻하게 데워주는 기능입니다.
입욕 전 5분에서 10분 가동시켜주세요.

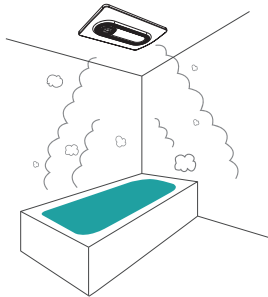

2 입욕 중에는..

[온풍모드 약]

욕실을 사용할 때 일정한 온도를
유지시켜주는 기능입니다.

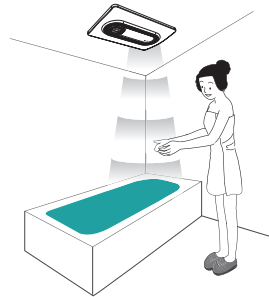

※올바른 사용을 위해서는?

온풍 강모드 동작 시, 젖은 신체에 바람이 직접적으로 닿으면 추위를 느낄 수도 있으므로
입욕 중에는 온풍 약모드로 사용하거나 작동을 정지하여 주십시오.

제품의 사양

○ 동작모드 설명



환기



강력한 환기로 욕실의 냄새와 먼지를 빠르게 제거!



온풍



겨울철 욕실을 따뜻하게 만들어주어 급격한 온도 변화에 따른 건강 위험을 줄여줍니다.



제습(건조)



샤워 후 욕실의 습기를 제거하고 따뜻한 바람으로 욕실을 건조시키는 효과!



헤어 & 바디 드라이



강력한 헤어&바디 드라이로 빠르고 편리하게!

각 부의 명칭

○ 본체

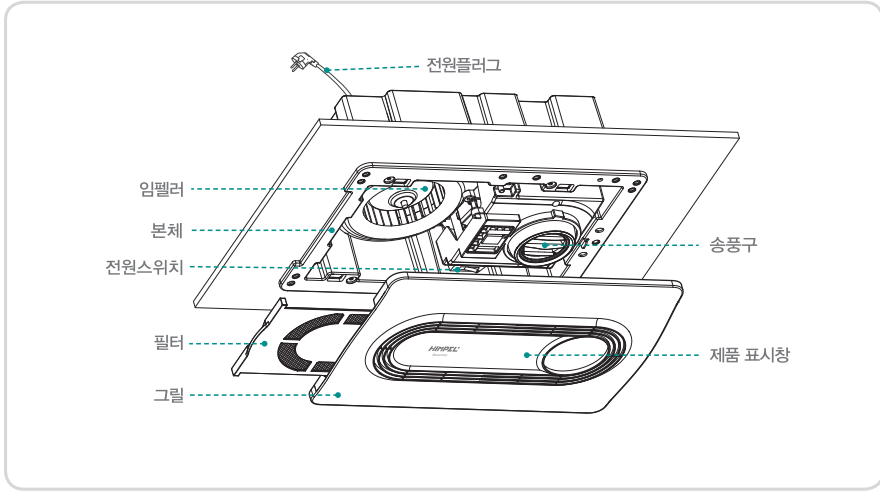

○ 제품표시창

환기모드 램프 (환기) 필터 리모컨 수신부
 온풍모드 램프 (온풍) 실내온도 필터 표시 램프
 드라이모드 램프 (온풍:Red/냉풍:Blue) 드라이 실내온도 표시 (풍량 및 예약 표시)
 제습모드 램프 (온풍:Red/냉풍:Blue) 제습 풍량 예약 풍량 및 예약표시

* **에러 및 알람, 설정표시** [에러 및 알람표시는 제품 표시창에서 확인하세요.]

1. E0 : Display 통신	2. Ed : 히터센서	3. E1 : 팬(모터)
4. E3 : 온도센서	5. E : 벽 스위치형 표시	6. d : 리모컨형 표시

각 부의 명칭

리모컨 버튼 및 아이콘 설명

- ▣ **운전동작 표시**
작동 중 날개표시가 회전
- ▣ **풍량표시**
각 작동모드의 풍량 표시
- ▣ **작동모드 표시**
드라이
- ▣ **대기/동작버튼**
- ▣ **온풍 버튼 (강/약)**
P12 참조
- ▣ **제습(건조) 버튼**
P13 참조
- ▣ **예약 버튼**
P14 참조
- ▣ **히터 ON/OFF 표시**
히터 ON / OFF에 따른 온풍, 냉풍 표시
- ▣ **건전지교환 예고 표시**
건전지 교체 시기에 점멸
- ▣ **예약시간 표시**
작동 예약시간 표시
- ▣ **환기 버튼(강/중/약)**
P12 참조
- ▣ **드라이 버튼 (강/약)**
P13 참조
- ▣ **냉&온 전환 버튼**
제습(건조), 드라이 모드에서만 작동

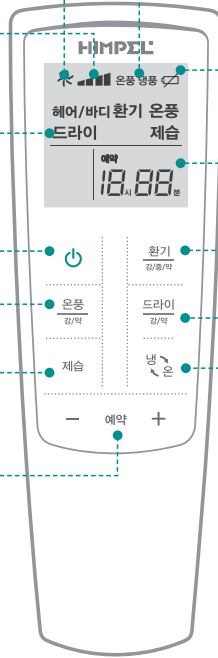

건전지 교체방법

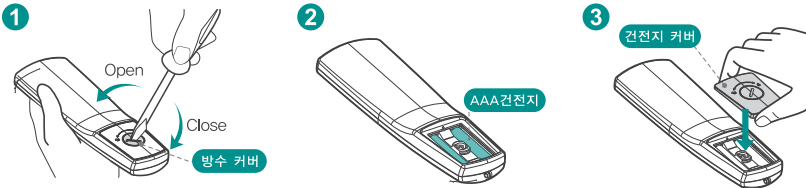

1. 드라이버 또는 동전으로 방수 커버를 연다.
2. 건전지 커버를 열고 건전지를 넣어준다.(AAA건전지)
3. 건전지 커버를 닫고 방수 커버를 드라이버나 동전으로 잠근다.

제품의 사용방법

※ 제품 동작을 위해서는 환풍기 벽 스위치를 반드시 켜주세요.

○ 제품 설정방법

※ 제품 기본형은 C(벽 스위치형)입니다.

- C (벽 스위치형) : 환풍기 벽 스위치를 켜면 리모컨 동작없이 바로 [환기모드 약풍]으로 동작합니다.
- D (리모컨형) : 리모컨으로만 동작 (벽 스위치를 켰 때, [환기모드 약풍]으로 바로 동작되는 것을 원하지 않을 경우)

* C (벽 스위치형) / D (리모컨형) 설정 방법

: 리모컨과 제품이 꺼진 상태에서  +  버튼을 동시에 5초간 눌러 '  ' 또는 '  ' 로 설정해주세요.

○ 제품 사용 전 알아보기

- 제품 본체와 그릴이 제대로 체결되지 않으면 제품은 동작하지 않습니다.
- 벽 스위치가 켜져있는 상태인데 환풍기가 동작하지 않는 경우는 벽 스위치를 껐다 키거나, 리모컨 대기/동작 버튼을 눌러 확인하시기 바랍니다.
- 벽 스위치형일 경우 환기 외 기능을 동작하려면 리모컨의 동작/대기 버튼을 누르고 원하는 기능을 선택해주세요.
- 리모컨은 반드시 본체를 향해 조작하세요. 본체가 신호를 받으면 소리가 울리면서 동작됩니다.
- 동작모드를 전환할 때, 작동전환을 위한 준비시간이 소요됩니다. 약 3초~10초간 기다려주세요.
- 온풍으로 사용 중 냉풍으로 전환하였을 때, 잔류 열로 인하여 따뜻한 바람이 일정시간 유지되어 나올 수 있습니다. 약 30초~1분 후에 정상 작동을 시작합니다.
- 모드 전환 시 기기 내부의 구성에 의해 약간의 소음이 발생할 수 있습니다.
- 필터가 막히거나 욕실 내의 온도가 높으면 온풍 설정 중에도 차가운 바람이 나올 수 있습니다. 필터를 손질하거나 욕실 내의 온도가 내려갔을 때 사용하시면 정상 작동합니다.
- 예약 시간을 따로 설정하지 않았을 때, 온풍모드는 30분, 드라이모드(온풍)는 30분, 제습모드(온풍)는 1시간 후에 자동으로 꺼집니다. 화재 및 제품 보호를 위한 안전 차단 시스템으로 고장이 아닙니다.
- 온풍모드, 제습/건조 모드, 헤어&바디 드라이모드 사용 후 히터에 남아있는 열을 냉각하기 위해 5~10초간 퀘이 동작 된 후 정지됩니다. 화재 및 제품 보호를 위한 안전 시스템으로 고장은 아닙니다.

제품의 사용방법

※ 제품 동작을 위해서는 환풍기 벽 스위치를 반드시 켜주세요.

○ 환기 설정방법

※ 욕실 안의 공기를 환기시키고자 할 때 사용하는 기능입니다.

1 리모컨의  대기/동작버튼을 눌러 제품을 작동시켜 주세요.

2 리모컨의  버튼을 눌러 주세요.

- 환기모드 최초 시작은 약풍으로 동작됩니다.
- 제품표시창에 설정된  모드 아이콘이 켜집니다.
- 버튼을 누를 때 마다 '약 / 중 / 강' 순으로 전환됩니다.
- 환기모드는 끄기 전 사용하던 바람세기를 기억하여 재동작 시 동일한 바람세기로 설정됩니다.



* 상시 풍량 표시.

※ FHD2-C150P(2룸형) 설치 시 욕실7 : 드레스룸3 비율로 환기가 가능합니다.
(후렉시를 설치 상태에 따라 풍량비가 달라질 수 있습니다)

○ 온풍 설정방법

※ 겨울철 욕실을 따뜻하게 만들어주는 기능입니다.

1 리모컨의  대기/동작버튼을 눌러 제품을 작동시켜 주세요.

2 리모컨의  버튼을 눌러 주세요.

- 시작은 온풍모드 약풍으로 동작됩니다.
- 제품표시창에 설정된  모드 아이콘이 켜집니다.
- 버튼을 한 번 더 누르면 온풍모드 강풍으로 동작됩니다.
(누를 때 마다 약/강 전환됩니다.)



* 풍량과 실내온도 3초 간격 교번 표시.

※ 온풍모드는 30분 후에 자동으로 제품 동작이 멈춥니다.
(화재 및 제품보호를 위한 안전차단 시스템)

제품의 사용방법

※ 제품 동작을 위해서는 환풍기 벽 스위치를 반드시 켜주세요.

○ 제습(건조) 모드 설정방법

※ 욕실의 습기를 제거할 때 사용하는 기능입니다.

1 리모컨의  대기/동작버튼을 눌러 제품을 작동시켜 주세요.

제품 풍량 표시

2 리모컨의  버튼을 눌러 주세요.

- 제습(건조) 모드는 강풍으로만 동작됩니다.

82

강풍

* 상시 실내온도 표시

3 리모컨의  버튼을 눌러 온풍/냉풍을 설정하세요.

리모컨 냉온 전환 표시

- 냉온 버튼을 누르기 전에는 기본 온풍으로 동작됩니다.
- 냉온 버튼을 한 번 누르면 냉풍으로 동작됩니다.
(누를 때 마다 온풍/냉풍 전환됩니다.)

 냉풍  온풍
냉풍 동작 표시 온풍 동작 표시

- 온풍 동작되고 있을 때, 제품표시창에 설정된  제습 모드 아이콘이 빨간색으로 표시되고, 냉풍이 동작되고 있을 때, 파란색으로 표시됩니다.

※ 제습(건조)모드 온풍은 1시간 후에 자동으로 제품 동작이 멈춥니다.
(화재 및 제품보호를 위한 안전차단 시스템)

○ 헤어&바디 드라이모드 설정방법

※ 목욕 후 바디와 헤어 건조를 원할 때 사용하는 기능입니다.

1 리모컨의  대기/동작버튼을 눌러 제품을 작동시켜 주세요.

2 리모컨의  버튼을 눌러 주세요.

- 시작은 헤어/바디 드라이모드 약풍으로 동작됩니다.
- 버튼을 한 번 더 누르면 드라이모드 강풍으로 동작됩니다.
(누를 때 마다 약/강 전환됩니다.)

제품 풍량 표시



81 82
약풍 강풍

* 상시 풍량 표시

3 리모컨의  버튼을 눌러 온풍/냉풍을 설정하세요.

리모컨 냉온 전환 표시

- 냉온 버튼을 누르기 전에는 기본 온풍으로 동작됩니다.
- 냉온 버튼을 한 번 누르면 냉풍으로 동작됩니다.
(누를 때 마다 온풍/냉풍 전환됩니다.)

 냉풍  온풍
냉풍 동작 표시 온풍 동작 표시

- 온풍 동작되고 있을 때, 제품표시창에 설정된  드라이 모드 아이콘이 빨간색으로 표시되고, 냉풍이 동작되고 있을 때, 파란색으로 표시됩니다.

※ 드라이모드 온풍은 30분 후에 자동으로 제품 동작이 멈춥니다.
(화재 및 제품보호를 위한 안전차단 시스템)

제품의 사용방법

※ 제품 동작을 위해서는 환풍기 벽 스위치를 반드시 켜주세요.

○ 예약 설정방법

※ 예약시간 설정은 각 모드 동작 중에 설정하면 됩니다.

1 리모컨의 예약  /  버튼을 눌러 예약시간을 설정하세요.

- 예약 시간은 30분, 1시간 ~ 9시간으로 설정이 가능합니다.
* 예약 설정을 1시간 이상 예약 설정하실 경우, 1시간 단위로 변경 가능합니다
- 동작 시간을 체크하여 잔여시간을 표시해줍니다.

모드별 예약 설정 시간

모드	예약설정 시간
환기모드	30분, 1시간 ~ 9시간 가능
온풍모드	30분, 1시간, 2시간 가능
제습(건조)	30분, 1시간, 2시간 가능

- ※ 드라이모드에서는 예약시간 설정이 불가능합니다.
- ※ 예약시간이 끝나면 제품동작이 멈춥니다.

설치방법

○ 설치 시 주의사항

* 제품 설치 시, 현장상황에 따라 설치방법이 바뀔 수 있습니다.

설치 타공치수 : 405mm x 260mm (+5mm)

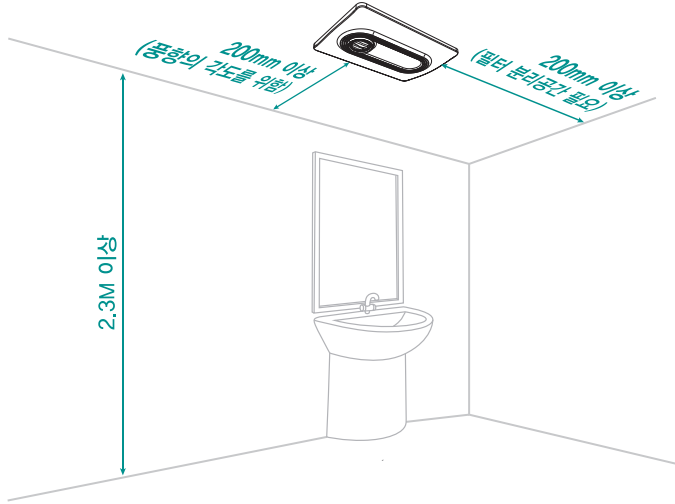

- ※ 거울 앞 욕실 중앙에 기존의 환풍기 덕트를 연장하여 설치하는 방법입니다. 사용자가 드라이모드를 사용하기에 편리한 장점이 있습니다.
- ※ 샤워기 가까이에 제품을 설치하지 마세요, 직접적인 물이 닿으면 화재 및 감전의 위험이 있습니다.
- ※ 부득이하게 필터 분리 공간을 남기지 못하고 설치가 될 경우, 그릴 전체를 분리하여 필터를 빼주세요.

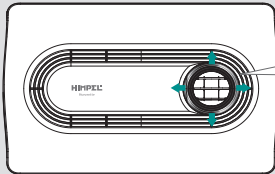

자유로운 회전으로 풍향 조절 가능.

사용자가 원하는 방향으로 풍향 조절이 간편합니다.

※ 제품 동작중에는 풍향을 조정하지 마세요! 화상의 위험성이 있습니다.

제품 구성

주요 사양

제품 사양/설치/문서

제품 용이

제품 보편

제품 소용 비표

설치방법

※ 제품을 설치하기 전에 아래 내용을 반드시 읽고 올바르게 설치해주세요.

* 제품 설치 시, 현장상황에 따라 설치방법이 바뀔 수 있습니다.

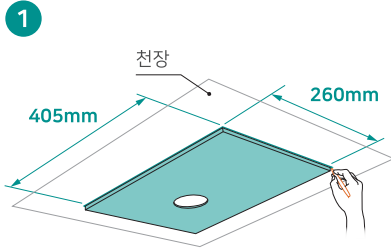

- 박스안에 설치 가이드 패드를 이용하여 천장에 설치될 제품의 위치를 체크한 후 타공해주세요.

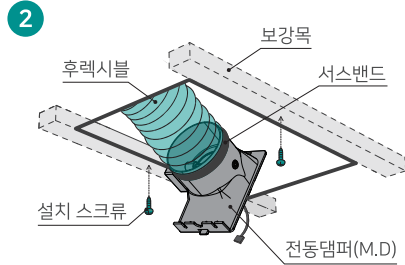

- 그림과 같이 타공한 천장면 안으로 보강목 2개를 설치스크류로 고정시키고, 제품에서 분리한 전동댐퍼를 후렉시블에 연결한뒤 서스밴드로 고정합니다.

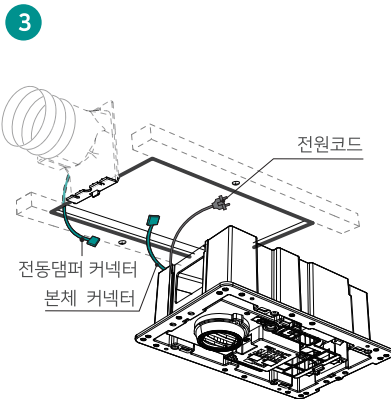

- 전동댐퍼의 커넥터와 본체 커넥터를 연결해주세요.
- 제품의 전원코드를 천장 안 콘센트에 꽂아주세요.

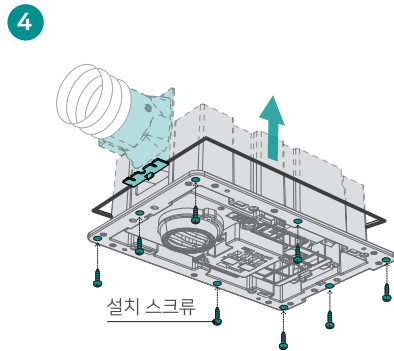

- 타공된 천장 안으로 제품을 넣고 본체를 전동댐퍼에 체결한 뒤, 지정된 위치에 설치 스크류 8개로 제품을 고정시킵니다.
- 그림을 본체에 체결하고 정상적으로 동작하는지 확인합니다.

필터 청소방법

⚠ **주의** : 청소를 시작하기 전, 반드시 제품의 전원을 꺼주세요.
(감전이나 부상의 우려가 있습니다.)

○ 필터청소 알림 및 표시

※ 필터 알림 해제는 리모컨 전원이 ON 상태에서 가능합니다.

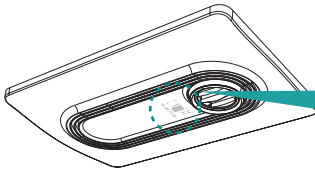

본체 제품표시창에 [필터] 표시가 깜빡입니다.

청소 후에는 -, + 버튼을 동시에 3초 이상 눌러 신호를 해제하세요.

※ 필터는 반드시 주기적으로 청소해주세요!

필터 청소를 오랫동안 하지 않으면 제품 성능 저하의 원인이 됩니다.
(필터 청소 알림 주기 : 제품 작동 누적 시간 3,000시간 기준)

○ 필터 및 그릴 청소방법

※ 필터를 휘거나 구부리지 마세요. 파손 및 조립 불량률의 원인이 될 수 있습니다.

1. 그릴에서 필터를 분리합니다.

필터 손잡이를 가볍게 누르면 분리되어 나옵니다.

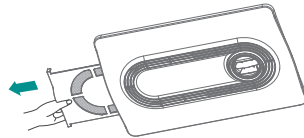

2. 분리된 필터를 세척합니다.

- 1 먼지를 청소기로 제거
- 2 중성세제를 푼 미지근한 물에 필터를 담겨 스펀지와 같은 부드러운 재질로 필터망을 가볍게 문질러 세척
- 3 깨끗한 물로 헹군 후 물기를 제거하고 건조

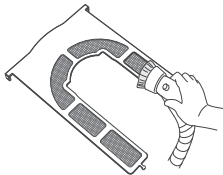

30°C~
40°C까지

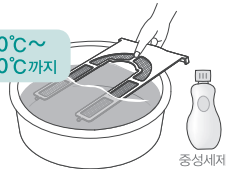

중성세제

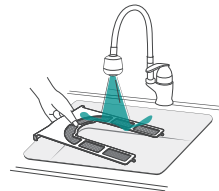

3. 필터를 그릴에 체결하고 그릴을 청소합니다.

부드러운 천에 중성세제를 희석한 물을 적신 후 꼭 짜서 그릴을 닦아주세요.

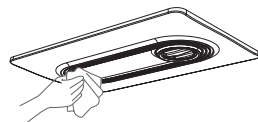



제품보증서

서비스에 대하여

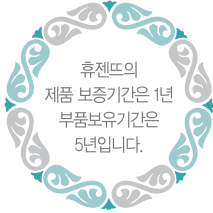

저희 힘펠에서는 품목별 소비자 피해 보상 규정에 따라 아래와 같이 제품에 대한 보증을 실시합니다. 서비스 요청시 (주)힘펠 서비스 또는 지정된 협력사에서 서비스를 합니다. 보상여부 및 내용통보는 요구일로부터 7일 이내에, 피해보상은 통보일로부터 14일 이내에 해결하여 드립니다.

제품명			모델명		
구입일	년	월	일	판매금액	
구입대리점					

제품 서비스

고객께서는 제품 사용 중에 고장이 발생할 경우, 설치 완료일로부터 1년 동안 무상 서비스를 받으실 수 있는 소중한 권리가 있습니다. 단, 고객의 과실 및 천재지변에 의해 고장이 발생한 경우에는 무상기간 내라도 유상 처리됨을 알려드립니다.

A/S 요금은 기술료, 부품가격, 출장료 등으로 구성되고 있습니다.

- 기술료는 진단 · 고장 장소의 수리 및 부품 교환 · 조정 · 수리 완료시의 점검등의 작업에 걸리는 비용입니다.
- 부품가격은 수리에 사용한 부품 및 보조 재료 값입니다.
- 출장료는 고객의 의뢰에 의하여 제품이 있는 장소에 A/S기사를 파견한 경우의 비용입니다.

무상수리

하자 보증 기간 동안은 사용자의 취급 부주의 와 운전부주의로 인한 고장을 제외한 기기 및 장치 자체 결함으로 인한 경우는 무상 수리 및 교체를 합니다.

하자 보증에 해당되는 사항은 아래와 같이 분류합니다.

- 팬의 언밸런스나 기타 이상 현상으로 소음이 과다 발생한 경우
- 컨트롤 모드상의 상태와 실제 운전이 일치하지 않는 경우
- 전원이 정상적으로 공급되나 팬이 작동되지 않는 경우

유상수리

- 고객이 임의로 기기를 분해 조립하여 동작에 이상이 생긴 경우
- 잘못된 결선으로 제품이 손상된 경우
- 교환부품인 그릴커버의 교체
- 정기적인 점검 및 정비

* 이 보증서는 한국에서만 사용되며, 다시 발행하지 않으므로 사용 설명서와 함께 잘 보관해 주세요.

본사 경기도 화성시 안평남로 5
특판영업 TEL, 031-425-0991 FAX, 031-424-0993
사판영업 TEL, 1899-0991 FAX, 031-424-0993

HIMPEL 힘펠



HIMPSEL

|주|힘|펠

본사

경기도 화성시 안녕남로 5

TEL 1899 - 0991 (고객상담센터)

FAX 031-226-7125

 자세한 서비스 접수 및 상담문의는 고객상담센터
1899-0991를 이용해 주시기 바랍니다.