

HIMPEL

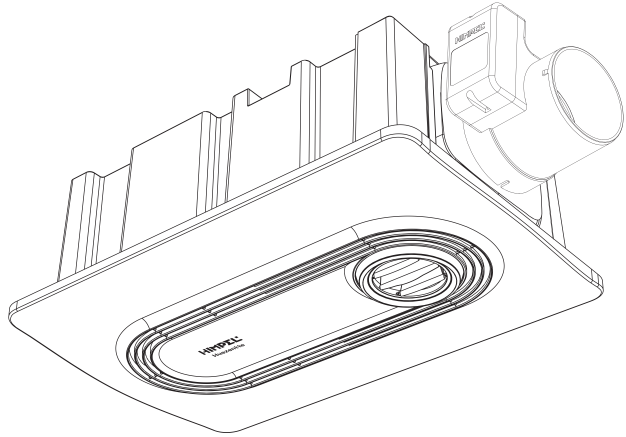

휴젠트 Huezente FHD-150S1-M 사용설명서

Ver 1.1

- (주)힘펠 제품을 구입해 주셔서 감사합니다.
- 사용설명서를 읽으시고 사용하시면 더욱 편리하고 안전하게 사용할 수 있습니다.
- 사용전에 **[안전을 위한 주의사항]**을 반드시 읽고 정확하게 사용하십시오.



고객 상담문의 **1899-0991**

목차

○ 제품의 구성	3
• 제품의 구성	
○ 안전을 위한 주의사항	4
• 안전을 위한 주의사항	
• 사용상의 주의	
○ 제품의 사양 및 특징	7
• 제품의 사양	
• 온풍모드 TIP	
• 제품의 특징	
○ 제품의 명칭	9
• 각 부의 명칭	
○ 사용방법	10
• 리모컨 조작부의 설명	10
• 환기모드	
• 온풍모드	
• 제습모드	
• 헤어&바디 드라이모드	
• 예약시간(타이머)	
○ 청소방법	14
• 필터 및 그릴 청소방법	
○ 고객 서비스	15
• 제품 보증서/서비스	

제품의 구성

제품 구성

본체

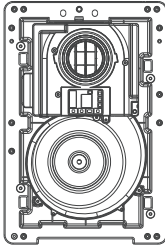

그릴

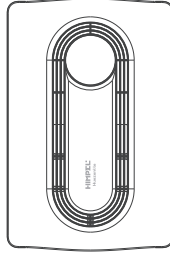

사용자 설명서 1부



배기 덕트 접속구

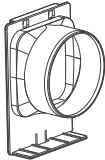

전동댐퍼

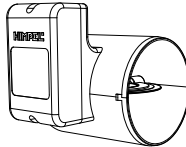

제품 설치 스크류 6개



서스 밴드 1개

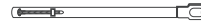

보강대 (각구목) 2개

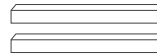

리모컨 구성

리모컨, 리모컨 홀더

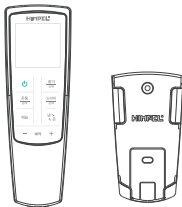

양카못 2개



설치 스크류 2개



건전지



안전을 위한 주의사항

※ 안전을 위해 반드시 지켜 주십시오.

사용하시기 전에 아래 내용을 반드시 읽으신 후 올바르게 사용해 주십시오.

설치 시 주의사항

경고

지시사항을 지키지 않았을 경우 사용자가 사망하거나 중상을 입을 수 있습니다.



정격 전원에 사용 하십시오.
(본 제품은 220V 60Hz 전용입니다.)
* 제품의 손상 및 감전의 원인이 됩니다.



전원 부분을 젖은 손으로
조작하지 마십시오.
* 감전에 의한 상처를 입을 수 있습니다.

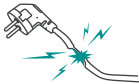

전원코드가 파손된 경우 사용을
중지하여 주십시오.
* A/S센터로 연락하여 코드 교환 후 사용.

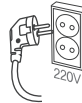

정격 220V, 감도전류 15mA이하의
누전차단기가 연결된 콘센트를
사용하십시오.
* 발화 또는 누전에 의한 감전 우려가 있습니다.



인체 감전 보호용 누전차단기가
부착된 전용 콘센트에 단독으로
연결하여 사용하십시오.
* 정격감도전류15mA이하, 동작시간 0.03초
이하의 전용 동작형 콘센트 사용.



동작 중에 그릴 커버를 열지 마십시오.
* 화재 및 감전의 원인이 됩니다.



본체에 불을 대거나 물을 뿌리지
마십시오.
* 화재, 감전, 고장의 원인이 됩니다.



제품 주변에 가연성 가스나 인화성
물질을 보관 및 사용하지 마십시오.
* 화재 및 감전의 원인이 됩니다.

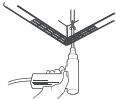

직접 분해, 수리, 개조하지
마십시오.
* 화재 및 감전의 원인이 됩니다.



청소할 때는 전원을 끄십시오.
* 감전, 부상의 원인이 됩니다.

주의

지시사항을 지키지 않았을 경우 사용자의 부상이나 재산 피해가 발생할 수 있습니다.

필터나 그릴을 손질 할 때, 높은 장소에서 하는 작업이므로 주의 바랍니다.

* 특히, 받침대 등을 사용할 경우에는 미끄러지지 쉬우므로 발판에 주의해 주십시오.
넘어져서 상해를 입을 수 있습니다.



전원은 옥내 배선(배전반)에서 전원라인으로 직접 연결하여 주십시오.

* 전등 배선에 연결 시, 차단기가 떨어지거나 화재의 위험을 초래할 수 있습니다.



안전을 위한 주의사항

⚠ 경고

금속가루 등이 날리는 장소, 먼지가 많은 장소에서는 절대 사용하지 마십시오.

* 히터 내부에서 스파크를 일으켜 화재나 고장이 발생할 수 있습니다.

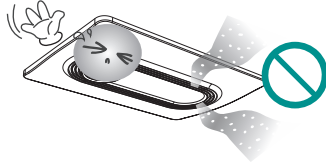

사용 중이나 사용 직후에는 본체의 상부, 온풍 출구가 뜨겁습니다. 손이 닿지 않게 조심하여 주십시오.

* 신체, 감각, 정신 능력이 결여되어 있거나 경험과 지식이 부족하여 감독이나 지시없이 안전하게 기기를 사용할 수 없는 사람(어린이 포함)은 사용하지 마세요.

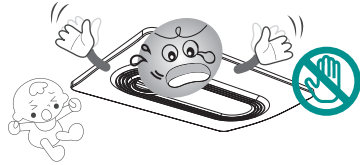

송풍구나 흡입구에 손가락이나 이물질들을 집어넣거나 막지 마십시오.

* 제품 손상의 원인이 됩니다.

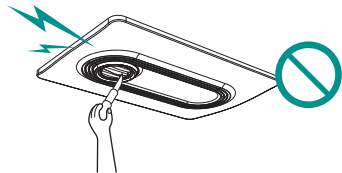

그릴의 송풍구, 흡입구를 타올 등으로 막지 마십시오, 또는 그릴에 세탁물을 걸지 마십시오.

* 폭발 및 화재의 원인이 됩니다.

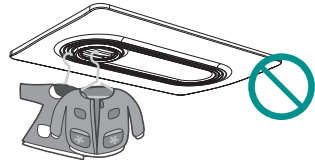

타이머와 같은 기타 장치를 온풍기에 연결하지 마십시오.

* 화재의 원인이 됩니다.

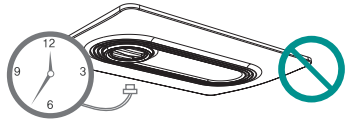

제품의 무게를 지탱할 수 있는 곳에 견고하고 정확하게 설치하십시오.

* 낙하에 의한 부상을 입을 수 있습니다.



안전을 위한 주의사항

● 사용 시 주의사항

아래의 항목을 잘 읽으신 후 사용해 주십시오.

리모컨에 대하여

아래의 내용을 지키지 않으면 오작동이나 고장의 원인이 됩니다.

- ① 리모컨은 사용 후 반드시 리모컨 거치대에 끼워 주십시오.
- ② 리모컨을 높은 곳에서 떨어트리거나 충격을 가하지 마십시오.
- ③ 리모컨을 카운터, 욕조 가장자리, 욕실 바닥에 방치하여 젖은 상태로 두지 마시고, 리모컨에 직접 물을 뿌리거나 물 속에 넣지 마십시오. 만약 리모컨이 젖었을 경우 건전지를 분리하여 수분을 제거한 후 건조시켜 주십시오.
- ④ 리모컨 거치대는 물이 새는 곳이나 욕조 위에는 설치하지 마십시오. 잘못하여 물속으로 빠뜨리면 오작동이나 고장의 원인이 됩니다.
- ⑤ 리모컨은 반드시 본체를 향해 조작하여 주십시오.

분해 금지



충격 조심

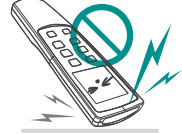

물 조심



제품의 설치 방법에 대하여 [설치 시 현장 여건에 따라 조절함]

※ 샤워기 가까이에 제품을 설치하지 마세요. 제품에 직접적인 물이 닿으면 화재 및 감전의 위험이 있습니다.



- ※ 거울 앞 욕실 중앙에 기존의 환풍기 덕트를 연장하여 설치하는 방법입니다. 사용자가 드라이모드를 사용하기에 편리한 장점이 있습니다.
- ※ 권장 위치에 설치를 하지 않을 시, 기존 환풍기 타공을 사용하여 벽에서 230mm 이상 거리를 띄우고 설치하시기 바랍니다.

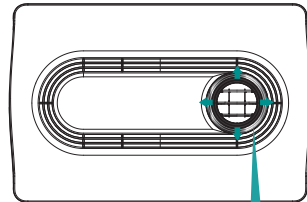

상하좌우 풍향 조절 가능.

사용자가 원하는 방향으로 풍향 조절이 간편하도록 편리성을 높였습니다.

- ※ 제품이 동작 중에는 풍량을 조절하지 마세요. 사용자 소비자가 풍향 변경 시 효율이 떨어질 수 있습니다.

제품의 사양

※제품의 규격 및 성능은 품질 향상을 위해 예고없이 변경될 수 있습니다.

항목		온풍	제습	환기	헤어/바디 드라이
FHD-150S1-M		○	○	○	○
풍량 (CMH)	강	-	80	120	150
	약	-		80	100
소비전력 (W)	강	1,300	650(온) /20(냉)	13	1,500(온)/50(냉)
	약	1,200		10	1,300(온)/20(냉)
소음 (dB)	강	45	50	43	58
	약	38		35	45
제품크기 (mm)		477(W) X 313(D) X 180(H)			
연결덕트 (mm)		배기 : Ø100			
중량 (kg)		4.9			
전동댐퍼(MD)	소비전력	3W			
	크기	Ø100 x 112L			

제품의 구성

주의사항

제품 설명

사용방법

온풍모드 사용 TIP

1 욕실에 들어가기전..

[온풍모드 강]

욕실 온도를 따뜻하게 데워주는 기능입니다.
입욕 전 5분에서 10분 가동시켜주세요.

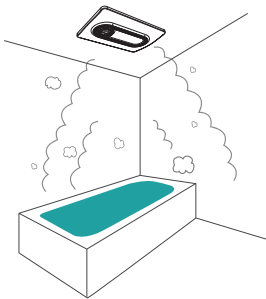

2 입욕 중에는..

[온풍모드 약]

욕실을 사용할 때 일정한 온도를 유지시켜주는
기능입니다.

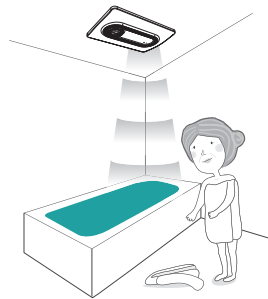

※올바른 사용을 위해서는?

온풍 강모드 동작 시, 젖은 신체에 바람이 직접적으로 닿으면 추위를 느낄 수도 있으므로
입욕 중에는 온풍 약모드로 사용하거나 작동을 정지하여 주십시오.

제품의 특징 (동작모드별 특징)



환기

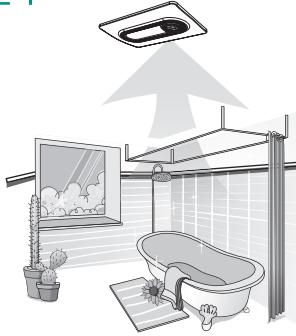

강력한 환기로 욕실의 냄새와 먼지를 빠르게 제거!



온풍

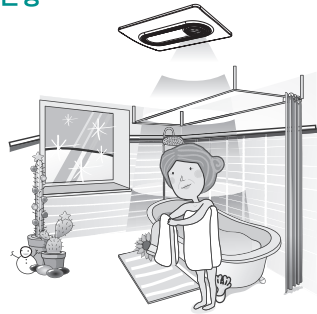

겨울철 욕실을 따뜻하게 만들어주어 급격한 온도 변화에 따른 건강 위험을 줄여줍니다.



제습

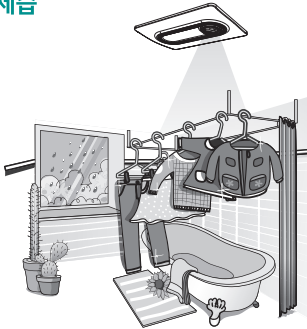

샤워 후 욕실의 습기를 제거하는 제습효과와 장마철 빨래 건조도 OK!



헤어&바디
드라이



강력한 헤어&바디 드라이로 빠르고 편리하게!

각 부의 명칭

본체

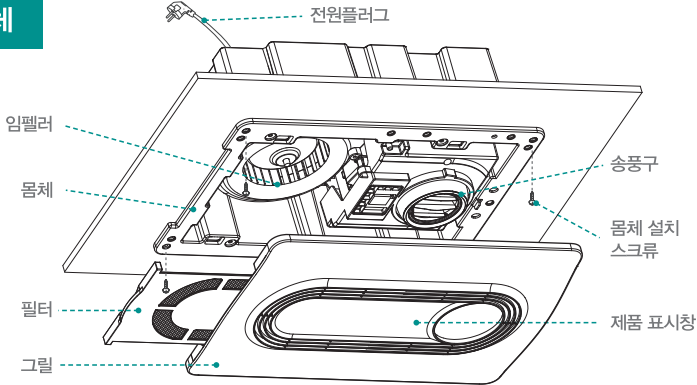

제품표시창

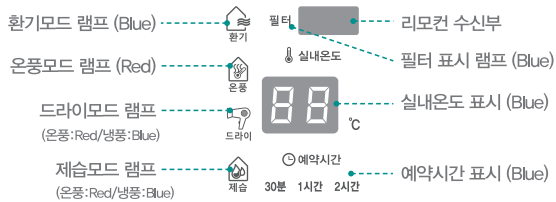

리모컨

※올바른 사용을 위해서는

- 본체에서 수신음이 울리는지 확인 해주십시오.
- 리모컨을 조작한 후에는 반드시 리모컨 거치대에 끼워주십시오.

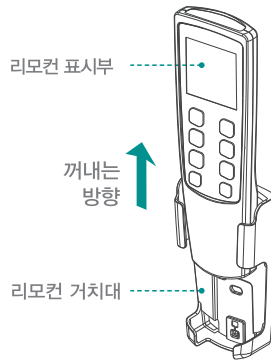

리모컨 조작부의 설명

운전동작 표시

작동 중에 날개표시가 회전합니다.

강약 표시

각 작동모드의 강약을 표시 합니다.

작동모드 표시

작동모드를 표시합니다.

대기/동작버튼

온풍 버튼 (강/약)

P12참조

제습 버튼

P12참조

히터 ON / OFF 표시

히터 ON / OFF에 따른 온풍, 냉풍을 표시합니다.

건전지교환 예고 표시

건전지의 교체 시기에 깜박거립니다.

예약시간 표시

작동 예약 시간을 표시합니다.

환기버튼 (강/약) P11참조

헤어&바디 드라이 버튼 (강/약)

P13참조

냉 & 온 전환 버튼

제습, 헤어&바디 드라이 모드에서만 사용합니다.

예약시간 버튼

P13참조

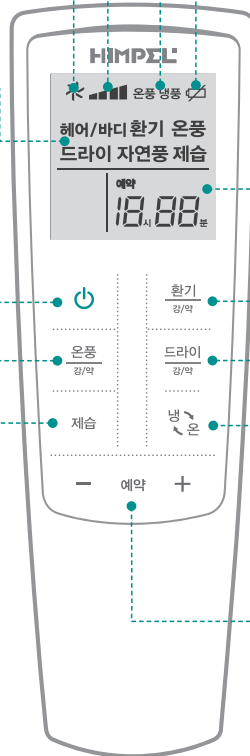

건전지 교체 방법

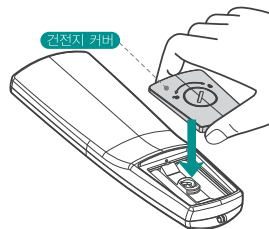
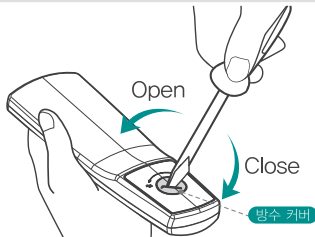

1. 드라이버 또는 동전으로 방수 커버를 연다.
2. 건전지 커버를 열고 건전지를 넣는다.(AAA건전지)
3. 건전지 커버를 닫고 방수 커버를 드라이버나 동전으로 잠근다.

제품의 사용방법

⚠ 주의

- 환풍기 벽 스위치를 켜면(ON), 리모컨 동작없이 바로 [환기모드 약풍]으로 동작을 시작합니다.
- 다른 모드를 선택하려면 리모컨의 대기/동작 버튼을 누르고(리모컨ON) 원하는 모드를 선택합니다.
- 제품을 완전히 멈추려면(OFF) 환풍기 벽 스위치를 꺼야 동작이 멈춥니다.
- 리모컨 대기/동작 버튼을 눌러 끌 경우(리모컨OFF) [환기모드 약풍]으로 계속 작동합니다.

제품 사용 전에 알아두세요 !

- 제품의 전원을 누르면 [환기모드 약풍]으로 고정되어 동작을 시작합니다.
- 제품표시창에 나오는 실내온도는 상시 표시됩니다.
- 리모컨은 반드시 본체를 향해 조작하세요, 본체가 신호를 받으면 소리가 울리면서 동작됩니다.
- 동작모드를 전환할 때, 작동전환을 위한 준비시간이 소요됩니다. 약 3초~10초간 기다려주세요.
- 온풍으로 사용 중 냉풍으로 전환하였을 때, 잔류 열로 인하여 따뜻한 바람이 일정시간 유지되어 나올 수 있습니다. 약 30초~1분 후에 정상 작동을 시작합니다.
- 모드 전환 시 기기 내부의 구성에 의해 약간의 소음이 발생할 수 있습니다.
- 필터가 막히거나 욕실 내의 온도가 높으면 온풍 설정 중에도 차가운 바람이 나올 수 있습니다. 필터를 손질하거나 욕실 내의 온도가 내려갔을 때 사용하시면 정상 작동합니다.
- 예약 시간을 따로 설정하지 않았을 때, 온풍모드는 30분, 드라이모드는 10분 후에 자동으로 꺼집니다. 화재 및 제품 보호를 위한 안전 차단 시스템으로 고장은 아닙니다.
- 온풍모드/제습모드/헤어&바디 드라이모드 사용 후 히터에 남아있는 열을 냉각하기 위해 5~10초간 흰색 동작된 후 정지됩니다. 화재 및 제품 보호를 위한 안전 시스템으로 고장은 아닙니다.

환기모드 설정방법

※ 욕실 안의 공기를 환기시키고자 할 때 사용하는 기능입니다.

① 리모컨의  대기/동작버튼을 눌러 리모컨을 켜주세요.

② 리모컨의  버튼을 눌러 환기모드의 풍량을 설정하세요.

- 시작은 환기모드 약풍으로 동작됩니다.
- 버튼을 한 번 더 누르면 환기 모드 강풍으로 동작됩니다. (누를 때 마다 강/약 전환됩니다.)
- 제품표시창에 설정된  모드 아이콘이 켜집니다.



제품의 사용방법

온풍모드 설정방법

※ 겨울철 욕실을 따뜻하게 만들어주는 기능입니다.

1 리모컨의  대기/동작버튼을 눌러 리모컨을 켜주세요.

2 리모컨의  버튼을 눌러 온풍모드의 풍량을 설정하세요.

- 시작은 온풍모드 약풍으로 동작됩니다.
- 버튼을 한 번 더 누르면 온풍모드 강풍으로 동작됩니다.
(누를 때 마다 강/약 전환됩니다.)
- 제품표시창에 설정된  모드 아이콘이 켜집니다.



제습모드 설정방법

※ 욕실의 습기를 제거하거나 세탁물을 건조하고자 할 때 사용하는 기능입니다.

1 리모컨의  대기/동작버튼을 눌러 리모컨을 켜주세요.

2 리모컨의  버튼을 눌러 제습모드를 설정하세요.

- 제습모드는 강풍으로만 동작됩니다.

3 리모컨의  버튼을 눌러 온풍/냉풍을 설정하세요.

- 냉온 버튼을 누르기 전에는 기본 온풍으로 동작됩니다.
- 냉온 버튼을 한 번 누르면 냉풍으로 동작됩니다.
(누를 때 마다 냉풍/온풍 전환됩니다.)
- 온풍 동작되고 있을 때, 제품표시창에 설정된  모드 아이콘이 빨간색으로 표시되고, 냉풍이 동작되고 있을 때, 파란색으로 표시됩니다.



제품의 사용방법

헤어/바디 드라이모드 설정방법

※ 목록 후 바디와 헤어 건조를 원할 때 사용하는 기능입니다.

① 리모컨의  전원(Power) 버튼을 눌러 운전을 시작하세요.

② 리모컨의  버튼을 눌러 드라이모드의 풍량을 설정하세요.

- 시작은 헤어/바디 드라이모드 약풍으로 동작됩니다.
- 버튼을 한 번 더 누르면 드라이모드 강풍으로 동작됩니다.
(누를 때 마다 강/약 전환됩니다.)

③ 리모컨의  버튼을 눌러 온풍/냉풍을 설정하세요.

- 냉온 버튼을 누르기 전에는 기본 온풍으로 동작됩니다.
- 냉온 버튼을 한 번 누르면 냉풍으로 동작됩니다.
(누를 때 마다 냉풍/온풍 전환됩니다.)
- 온풍 동작되고 있을 때, 제품표시창에 설정된  모드 아이콘이 빨간색으로 표시되고, 냉풍이 동작되고 있을 때, 파란색으로 표시됩니다.



예약시간 설정방법

※ 예약시간 설정은 각 모드 동작 중에 설정하면 됩니다.

① 리모컨의 예약  /  버튼을 눌러 예약시간을 설정하세요.

- 예약 시간은 30분, 1시간, 2시간으로 설정이 가능합니다.
- + 버튼을 누르면 시간이 증가하고, - 버튼을 누르면 시간이 감소합니다.

- * 온풍, 드라이모드에서는 예약시간 설정이 불가능합니다.
- * 예약시간이 끝나면 제품이 정지되지 않고 환기 '약'으로 계속 동작합니다.

필터 청소방법

⚠ 주의 : 청소를 시작하기 전, 반드시 제품의 전원을 꺼주세요.
(감전이나 부상의 우려가 있습니다.)

※ 필터 청소는 3개월에 1회 정도 반드시 실시해 주십시오. 기능저하 또는 고장의 원인이 됩니다.

필터의 청소요청 신호

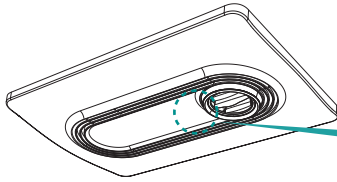

본체 제품표시창에
[필터] 표시가 깜빡입니다.

청소 후에는
-, + 버튼을 동시에 3초 이상
눌러 신호를 해제하세요.

필터 및 그릴 청소방법

※ 필터를 휘거나 구부리지 마십시오. 파손 및 조립 불량률의 원인이 될 수 있습니다.

1. 그릴에서 필터를 분리합니다.

필터 손잡이를 가볍게 누르면 분리되어 나옵니다.

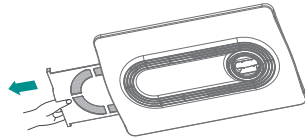

2. 분리된 필터를 세척합니다.

- 1 먼지를 청소기로 제거
- 2 중성세제를 푼 미지근한 물에 필터를 담궈 스펀지와 같은 부드러운 재질로 필터망을 가볍게 문질러 세척
- 3 깨끗한 물로 헹군 후 물기를 제거하고 건조

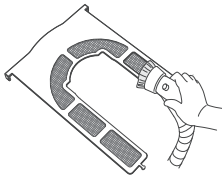

30°C~
40°C까지



중성세제

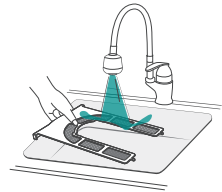

3. 필터를 그릴에 체결하고 그릴을 청소합니다.

부드러운 천에 중성세제를 희석한 물을 적신 후 꼭 짜서 그릴을 닦아주세요.

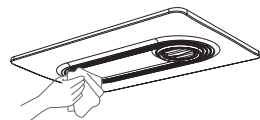



제품보증서

서비스에 대하여

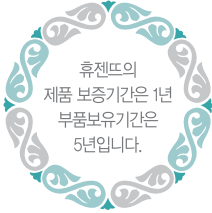

저희 힘펠에서는 품목별 소비자 피해 보상 규정에 따라 아래와 같이 제품에 대한 보증을 실시합니다. 서비스 요청시 (주)힘펠 서비스 또는 지정된 협력사에서 서비스를 합니다. 보상여부 및 내용통보는 요구일로부터 7일 이내에, 피해보상은 통보일로부터 14일 이내에 해결하여 드립니다.

제품명			모델명	
구입일	년	월	일	판매금액
구입대리점				

제품 서비스

고객께서는 제품 사용 중에 고장이 발생할 경우, 설치 완료일로부터 1년 동안 무상 서비스를 받으실 수 있는 소중한 권리가 있습니다. 단, 고객의 과실 및 천재지변에 의해 고장이 발생한 경우에는 무상기간 내라도 유상 처리됨을 알려드립니다.

A/S 요금은 기술료, 부품가격, 출장료 등으로 구성되고 있습니다.

- 기술료는 진단 · 고장 장소의 수리 및 부품 교환 · 조정 · 수리 완료시의 점검등의 작업에 걸리는 비용입니다.
- 부품가격은 수리에 사용한 부품 및 보조 재료 값입니다.
- 출장료는 고객의 의뢰에 의하여 제품이 있는 장소에 A/S기사를 파견한 경우의 비용입니다.

무상수리

하자 보증 기간 동안은 사용자의 취급 부주의 와 운전부주의로 인한 고장을 제외한 기기 및 장치 자체 결함으로 인한 경우는 무상 수리 및 교체를 합니다.

하자 보증에 해당되는 사항은 아래와 같이 분류합니다.

- 팬의 언밸런스나 기타 이상 현상으로 소음이 과다 발생한 경우
- 컨트롤 모드상의 상태와 실제 운전이 일치하지 않는 경우
- 전원이 정상적으로 공급되나 팬이 작동되지 않는 경우

유상수리

- 고객이 임의로 기기를 분해 조립하여 동작에 이상이 생긴 경우
- 잘못된 결선으로 제품이 손상된 경우
- 교환부품인 그릴커버의 교체
- 정기적인 점검 및 정비

* 이 보증서는 한국에서만 사용되며, 다시 발행하지 않으므로 사용 설명서와 함께 잘 보관해 주세요.

본사 경기도 화성시 안평남로8번길 4
특판영업 TEL, 031-425-0991 FAX, 031-424-0993
사판영업 TEL, 1899-0991 FAX, 031-424-0993

HIMPEL 힘펠



HIMPSEL

|주|힝펠

본사/공장

경기도 화성시 안녕남로8번길 4

TEL 1899 - 0991 (고객서비스센터)

FAX 031-226-7125

☞ 자세한 서비스 접수 및 상담문의는 고객서비스센터
1899-0991 를 이용해 주시기 바랍니다.