

HIMPEL

열회수형 환기 장치 (스탠드형)

휴벤 S 사용설명서

Ver 2.0



KC안전인증

- Model : HRD-EG350S, HRD-EG400S, HRD-EG800S, HRD-EG1000S
- (주)힘펠 제품을 구입해 주셔서 감사합니다.
- 사용설명서를 읽으시고 사용하시면 더욱 편리하고 안전하게 사용하실 수 있습니다.
- 사용전에 [안전을 위한 주의사항]을 반드시 읽고 정확하게 사용하십시오.



고객 상담문의 1899-0991

안전을 위한 주의사항

⚠ 주의

지시사항을 지키지 않았을 경우 사용자가 사망하거나 중상을 입을 수 있습니다.



전기공사는 전문가나 서비스 센터에 의뢰 하십시오.

* 누전 및 감전 위험이 있습니다.

* HRD-EG350S와 HRD-EG400S/ HRD-EG800S, HRD-EG1000S의 주의사항은 동일한 방법입니다.

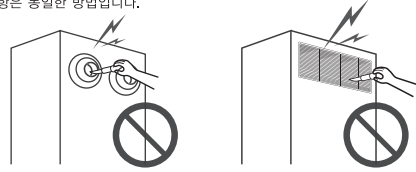

공기 흡입구 및 배기구에 손가락이나 이물질을 집어넣거나 막지 마십시오. * 제품 손상의 원인이 됩니다.

* HRD-EG350S와 HRD-EG400S/ HRD-EG800S, HRD-EG1000S의 주의사항은 동일한 방법입니다.

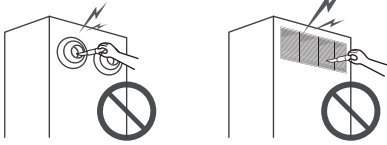

제품에서 이상한 소리나 냄새 또는 연기가 나면 전원 스위치를 내려주십시오.

* 화재나 감전의 위험이 있습니다.

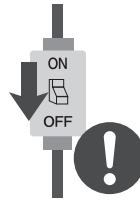

필터 교환 및 점검 청소 시 반드시 전원을 차단하여 주십시오.

* 화재 및 감전의 위험이 있습니다.



제품을 임의로 분해, 수리, 개조 하지 마십시오.

* 화재 및 감전의 원인이 됩니다.



전열기 부근이나 화기 주위에서 사용하지 마십시오.

* 제품의 변형 및 화재의 원인이 됩니다.

⚠ 경고

지시사항을 지키지 않았을 경우 사용자의 부상이나 재산 피해가 발생할 수 있습니다.



신나 벤젠 화학약품 등을 이용하여 청소하지 마십시오.

* 화재, 변형, 변색의 원인이 됩니다.

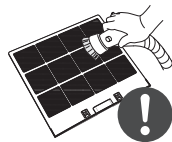

필터와 전열교환소자는 정기적으로 청소하여 주십시오.

* 필터나 전열교환소자가 막히면 성능 저하 및 소음의 원인이 됩니다.

전기부품(모터 등)에는 절대로 물이 들어가지 않게 해주십시오.

기기의 고장 및 감전의 원인이 됩니다.

※ 전열교환소자 및 필터류는 물 청소 금지!

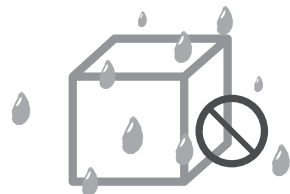

제품의 사양 및 구성

제품 사양

모델명	HRD-EG350S	HRD-EG400S	HRD-EG800S	HRD-EG1000S
소비전력	135W(강 기준)	138.5W(강 기준)	250W(강 기준)	396W(강 기준)
제품중량	70kg	70kg	125kg	125kg
연결덕트	φ150	φ150	φ250	φ250
필터(사이즈)	OA 프리필터(338X518X10T) RA 프리필터(340X320X20T) + 미디움필터(338X518X30T) + 헤파필터(338X518X55T)	OA 프리필터(367X518X10T) RA 프리필터(367X318X10T) + 미디움필터(367X518X30T) + 헤파필터(367X518X55T)	프리필터(280X643X10T) + 미디움필터(280X643X10T) + 헤파필터(206X643X50T)	

* 제품의 규격 및 성능은 품질 향상 또는 설치 상황에 따라 변경될 수 있습니다.

제품 치수

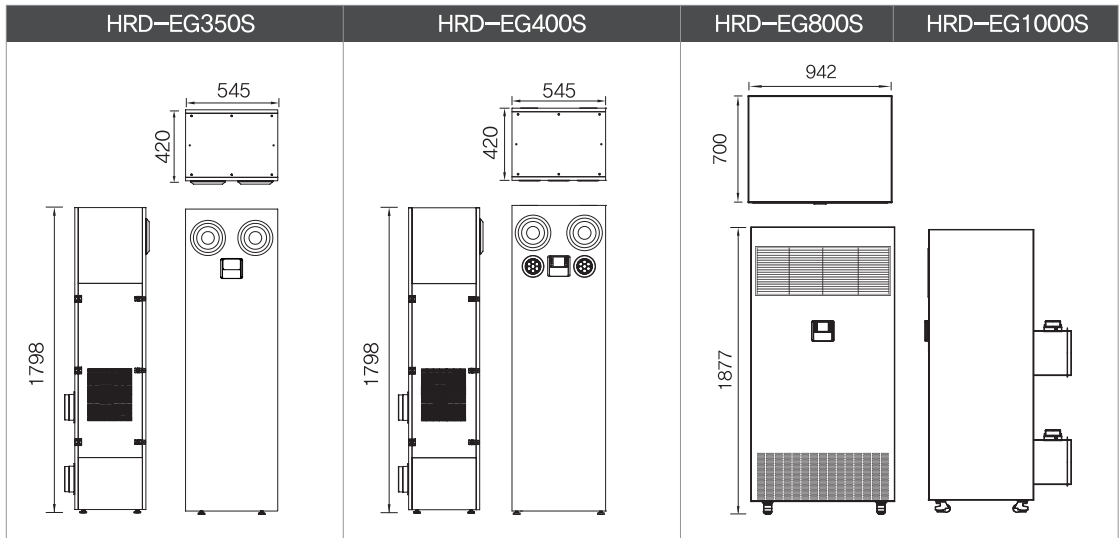

제품 구성

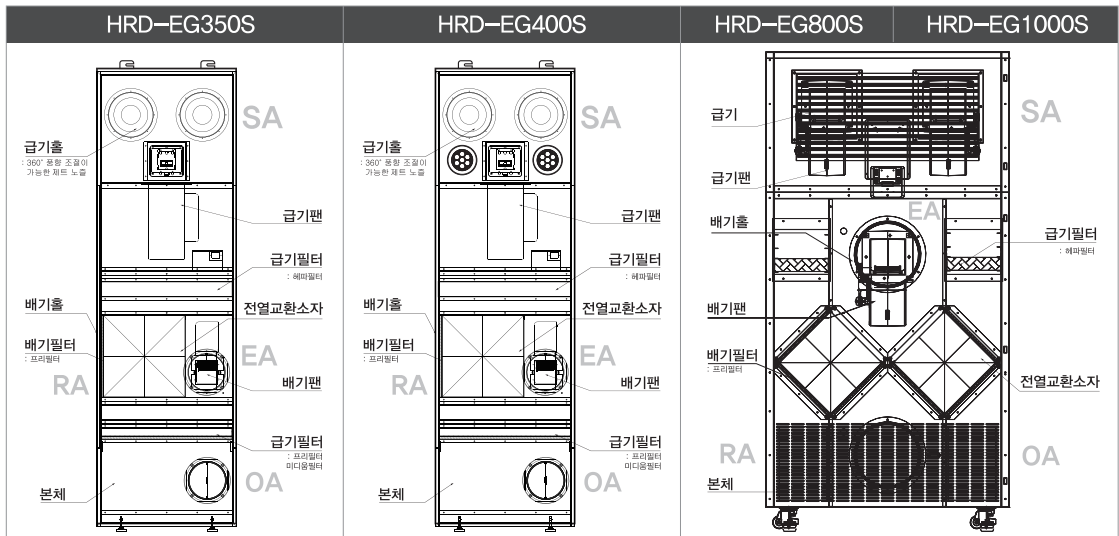

제품 사용 방법

유선 리모컨 버튼 사용방법

* 제품의 사양에 따라 유선리모컨이 다르게 구성될 수 있습니다.

운전/정지 버튼

- 터치 시 전원 ON/OFF.

풍량 조절 버튼

- UP[↑], DOWN[↓] 버튼 터치 시 풍량 조절.

* 풍량 조절 상세설명
: [↑],[↓] 버튼을 눌러 풍량 조절. (약/중/강 3단계)



모드 설정 버튼

- 터치 시 환기, 자동, 바이패스 모드 설정.

예약 설정 버튼

- UP[↑], DOWN[↓] 버튼 터치 시 예약 시간 설정.

* 예약 설정 상세설명
1) 예약시간은 기본 1시간 설정.
2) [↑],[↓] 버튼을 눌러 시간 설정. (1시간 단위로 최대 8시간까지 가능)
3) [↓] 버튼을 끝까지 누르면 해제.

LCD 기능 및 표시 설명

* 30초 동안 동작이 없을 시, 표시창은 꺼집니다. (절전모드)

예약 시간 표시

- 예약 시간 표시.

풍량 표시

- 풍량 세기 표시.

상태 표시

- 동작 상태에 따른 표시.

* 상태 표시에 따른 표시 내용

표시	표시 내용
	환기모드 표시
	자동모드 표시



필터 점검 표시

- 필터 관련 점검 표시.

- 1) 점검 : 모터정지 또는 센서 이탈 시
* [모드]버튼 5초 이상 눌러 경고 해제
- 2) 필터 청소 : 운전 상태 2,000시간 적산 기준.
* [모드]버튼 5초 이상 눌러 경고 해제
- 3) 필터 교환 : 운전 상태 4,000시간 적산 기준.
* [모드]버튼 5초 이상 눌러 경고 해제

미세먼지 표시

- 미세먼지 농도 표시.
- 좋음, 보통, 나쁨, 매우나쁨 4단계별 표시.

CO2 표시

- CO2 농도 표시.
- 좋음, 보통, 나쁨, 매우나쁨 4단계별 표시.

* 자동 모드 상세 설명

- 1) 자동모드의 풍량 설정은 센서모듈의 CO2, 미세먼지 농도 값에 의해 자동 설정.
CO2, 미세먼지 농도 값이 둘 다 좋음으로 표시되면 동작 멈춤. 한 가지라도 보통 이상의 표시가 나타나면 그 값을 기준으로 풍량 설정.

구분	좋음	보통	나쁨	매우 나쁨
CO2 농도 값	0~700PPM 미만	700~1,000PPM 미만	1000~1,500PPM 미만	1,500PPM 이상
미세먼지 농도 값	0~15 μ g/m ³ 미만	15~50 μ g/m ³ 미만	50~100 μ g/m ³ 미만	100 μ g/m ³ 이상
풍량	-	약	중	강

* 장비보호모드

- 영하 -15 °C 이하에서 장비보호를 위해 리모컨 동작창은 켜져있지만, 장비는 자동 꺼짐.

* 휴벤 에러코드

- 02-온도센서 에러 / 03-필터 청소 / 04-필터 교체 / 05-전열교환소자 교체 / 06-CO2센서 에러 / 07-통신 에러 / 08-미세먼지센서 에러 09-팬(모터) 에러

청소 및 손질방법

* 필터가 손상되었을 경우에는 himpelmall.com 에서 구입하시기 바랍니다.

⚠ 경고

- 안전을 위하여 청소하기 전, 전원을 차단하여 주세요.

⚠ 주의

- 안전과 위생을 위하여 반드시 장갑을 착용하고 손질하세요.
- 전열교환소자 및 필터류는 물청소를 금지합니다.

청소 및 교환주기

* 필터와 전열교환소자의 청소주기는 환경과 관리방법에 따라 달라질 수 있습니다.

- 필터 & 전열교환소자 청소 시기 : 운전 시간 2,000시간 적산 기준.(하루 12시간 사용 시, 약 5개월 후 청소)
- 필터 교환 시기 : 운전 시간 4,000시간 적산 기준.(하루 12시간 사용 시, 약 10개월 후 교환)
- 전열교환소자 교환 시기 : 운전 시간 20,000시간 적산 기준.(하루 12시간 사용 시, 약 4년 6개월 후 교환)

소자 및 필터 분리방법

HRD-EG350S, HRD-EG400S

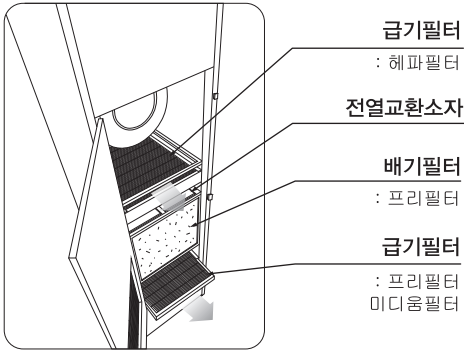

HRD-EG800S, HRD-EG1000S

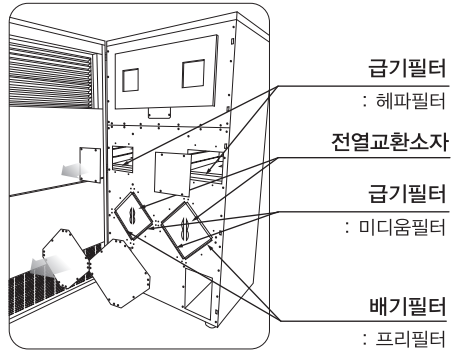

- 본체의 점검구의 볼트를 풀어주십시오.
- 점검구를 열고 필터를 화살표 방향으로 분리 후 전열교환소자를 화살표 방향으로 분리합니다.

전열교환소자 청소방법

* 장비의 기능저하를 방지하기 위해 필터, 전열교환소자를 정기적으로 청소해야 합니다.

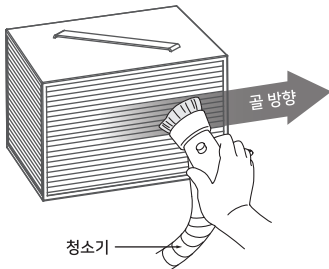

- 진공청소기를 이용하여 전열교환소자 표면의 먼지를 소자의 골 방향으로 청소하여 주세요.
- 제품의 성능 저하 방지를 위해 필터와 전열교환소자를 정기적으로 청소 및 교체하세요.



1. 전열교환소자와 미디움, 헤파 필터는 물 청소 금지.
2. 청소기로 청소 시, 전열교환소자의 골이 손상되지 않도록 주의.
(소자의 골 손상으로 인한 제품의 성능 저하가 있을 수 있습니다.)

필터류 청소방법

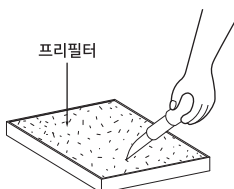

- 프리필터는 가볍게 털고 청소기를 이용하여 청소하세요. 헤파, 미디움필터는 교체를 권장합니다. (제품의 유지기간을 위해 필터는 3~6개월에 한번씩 청소하세요.)
- 프리필터 먼지가 심할 경우 중성세제를 탄 미지근한 물로 살짝 씻어주세요. 단, 비벼서 뽀얗게 망가질 수 있으므로 주의하세요. 물청소 후 그늘에서 완전히 말려주세요.
- 제품의 성능 저하 방지를 위해 필터와 전열교환소자를 정기적으로 청소 및 교체하세요.

제품 설치 방법

* HRD-EG350S, HRD-EG400S와 HRD-EG800S, HRD-EG1000S는 동일한 방법으로 설치됩니다.

1

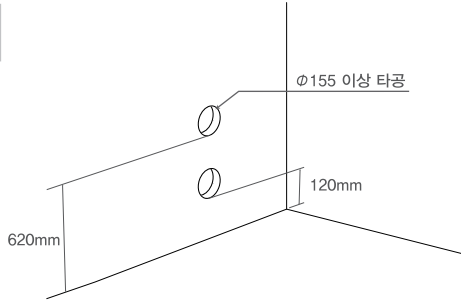

1. 표시된 위치와 치수에 맞게 벽을 타공합니다.
(타공 사이즈의 경우 HRD-EG350S, HRD-EG400S는 $\phi 155$ 이상, HRD-EG800S, HRD-EG1000S의 경우 $\phi 255$)

2

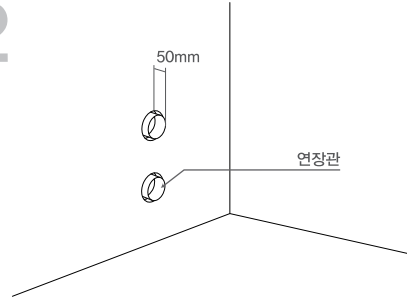

2. 타공한 구멍에 연장관을 삽입하여 우레탄 폼과 실리콘으로 빈틈없이 고정합니다.

3

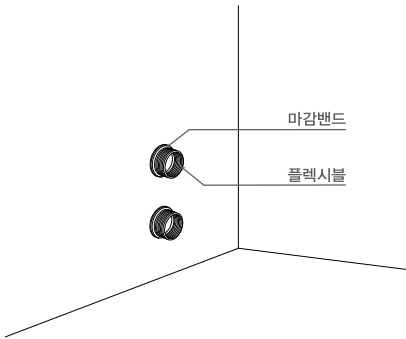

3. 실내 쪽 연장관에 보온 플렉시블을 연결하고 마감밴드를 체결한 후 반대쪽은 제품의 플렌지에 알루미늄 테이프로 연결합니다.

4

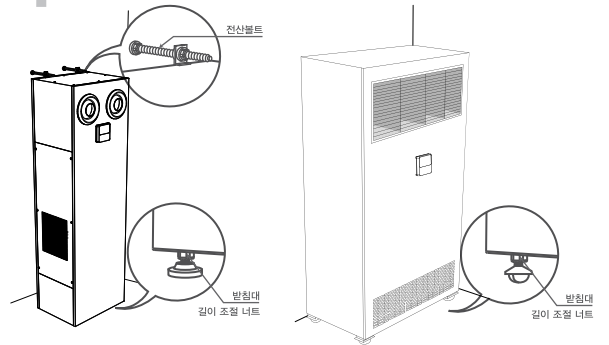

4. 벽 면에 전산볼트를 삽입한 후 방진고무와 너트로 제품을 고정시키고, 바닥 부분에 있는 받침대는 너트를 육각렌치로 돌려 수평을 맞춰줍니다.

* HRD-EG800S, HRD-EG1000S는 벽면에 전산볼트 타공을 하지 않습니다.

5

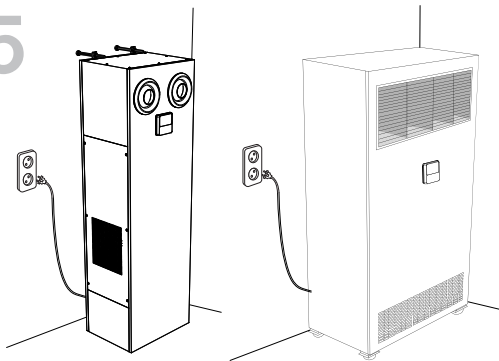

5. 콘센트 위치를 확인한 후 전원 코드를 연결합니다.

6

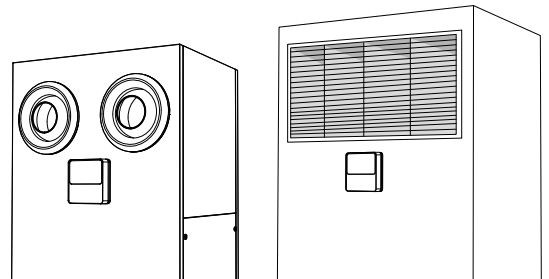

6. 전원 버튼을 눌러 제품이 정상적으로 동작하는지 확인합니다.



제품보증서

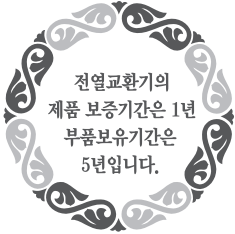

서비스에 대하여

저희 힘펠에서는 품목별 소비자 피해 보상 규정에 따라 아래와 같이 제품에 대한 보증을 실시합니다. 서비스 요청시 (주)힘펠 서비스 또는 지정된 협력사에서 서비스를 합니다. 보상여부 및 내용통보는 요구일로부터 7일 이내에, 피해보상은 통보일로부터 14일 이내에 해결하여 드립니다.

제 품 명		모 델 명	
구 입 일	년 월 일	판 매 금 액	
구입대리점			

제품 서비스

고객께서는 제품 사용 중에 고장이 발생할 경우, 설치 완료일로부터 1년 동안 무상 서비스를 받으실 수 있는 소중한 권리가 있습니다. 단, 고객의 과실 및 천재지변에 의해 고장이 발생한 경우에는 무상기간 내라도 유상 처리됨을 알려드립니다.

A/S 요금은 기술료, 부품가격, 출장료 등으로 구성되고 있습니다.

- 기술료는 진단·고장 장소의 수리 및 부품 교환·조정·수리 완료시의 점검등의 작업에 걸리는 비용입니다.
- 부품가격은 수리에 사용한 부품 및 보조 재료 값입니다.
- 출장료는 고객의 의뢰에 의하여 제품이 있는 장소에 A/S기사를 파견한 경우의 비용입니다.

무상수리

하자 보증 기간 동안은 사용자의 취급 부주의 와 운전부주의로 인한 고장을 제외한 기기 및 장치 자체 결함으로 인한 경우는 무상 수리 및 교체를 합니다.

하자 보증에 해당되는 사항은 아래와 같이 분류합니다.

- 팬의 언밸런스나 기타 이상 현상으로 소음이 과다 발생한 경우
- 컨트롤 모드상의 상태와 실제 운전이 일치하지 않는 경우
- 전원이 정상적으로 공급되나 팬이 작동되지 않는 경우

유상수리

- 고객이 임의로 기기를 분해 조립하여 동작에 이상이 생긴 경우
- 잘못된 결선으로 제품이 손상된 경우
- 교환부품인 필터류 및 전열교환소자의 교체
- 정기적인 점검 및 정비

※ 이 보증서는 한국에서만 사용되며, 다시 발행하지 않으므로 사용 설명서와 함께 잘 보관해 주세요.



HIMPSEL

|주|힘|펠|

본사/공장

경기도 화성시 안녕남로8번길 4

TEL 031-226-3355

FAX 031-226-7125

☞ 자세한 서비스 접수 및 상담문의는 고객센터
1899-0991 를 이용해 주시기 바랍니다.