

# 휴젠트 Huezentte FHD-P150S1 사용설명서 Ver2.0

- (주)힘펠 제품을 구입해 주셔서 감사합니다.
- 사용설명서를 읽으시고 사용하시면 더욱 편리하고 안전하게 사용하실 수 있습니다.
- 사용전에 **[안전을 위한 주의사항]**을 반드시 읽고 정확하게 사용하십시오.



고객 상담문의 **1899-0991**

# 목차

○ <b>제품의 구성</b> .....	3
• 제품의 구성	
○ <b>안전을 위한 주의사항</b> .....	4
• 안전을 위한 주의사항	
• 사용상의 주의	
○ <b>제품의 사양 및 특징</b> .....	7
• 제품의 사양	
• 온풍모드 TIP	
• 제품의 특징	
○ <b>제품의 명칭</b> .....	9
• 각 부의 명칭	
○ <b>사용방법</b> .....	10
• 리모컨 조작부의 설명 .....	10
• 환기모드	
• 온풍모드	
• 제습모드	
• 헤어&바디 드라이모드	
• 예약시간(타이머)	
○ <b>청소방법</b> .....	14
• 필터 및 그릴 청소방법	
○ <b>고객 서비스</b> .....	15
• 제품 보증서/서비스	

# 제품의 구성

## 제품 구성

본체

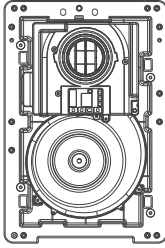

그릴

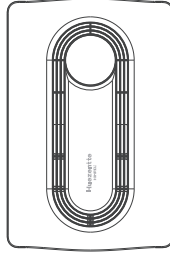

사용자 설명서 1부



배기 덕트 접속구

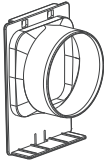

서스 밴드 1개



보강대 (각구목) 2개

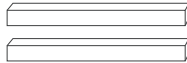

제품 설치 스크류 6개



## 리모컨 구성

리모컨, 리모컨 홀더

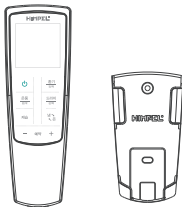

양카못 2개



설치 스크류 2개



건전지



# 안전을 위한 주의사항

※ 안전을 위해 반드시 지켜 주십시오.

사용하시기 전에 아래 내용을 반드시 읽으신 후 올바르게 사용해 주십시오.

## 설치 시 주의사항

### 경고

지시사항을 지키지 않았을 경우 사용자가 사망하거나 중상을 입을 수 있습니다.



정격 전원에 사용 하십시오.  
(본 제품은 220V 60Hz 전용입니다.)  
\* 제품의 손상 및 감전의 원인이 됩니다.



전원 부분을 젖은 손으로  
조작하지 마십시오.  
\* 감전에 의한 상처를 입을 수 있습니다.



전원코드가 파손된 경우 사용을  
중지하여 주십시오.  
\* A/S센터로 연락하여 코드 교환 후 사용.



정격 220V, 감도전류 15mA이하의  
누전차단기가 연결된 콘센트를  
사용하십시오.  
\* 발화 또는 누전에 의한 감전 우려가 있습니다.



인체 감전 보호용 누전차단기가  
부착된 전용 콘센트에 단독으로  
연결하여 사용하십시오.  
\* 정격감도전류15mA이하, 동작시간 0.03초  
이하의 전용 동작형 콘센트 사용.



동작 중에 그릴 커버를 열지 마십시오.  
\* 화재 및 감전의 원인이 됩니다.



본체에 불을 대거나 물을 뿌리지  
마십시오.  
\* 화재, 감전, 고장의 원인이 됩니다.



제품 주변에 가연성 가스나 인화성  
물질을 보관 및 사용하지 마십시오.  
\* 화재 및 감전의 원인이 됩니다.

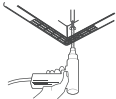

직접 분해, 수리, 개조하지  
마십시오.  
\* 화재 및 감전의 원인이 됩니다.



청소할 때는 전원을 끄십시오.  
\* 감전, 부상의 원인이 됩니다.

### 주의

지시사항을 지키지 않았을 경우 사용자의 부상이나 재산 피해가 발생할 수 있습니다.

필터나 그릴을 손질 할 때, 높은 장소에서 하는 작업이므로 주의 바랍니다.

\* 특히, 받침대 등을 사용할 경우에는 미끄러지지 쉬우므로 발판에 주의해 주십시오.  
넘어져서 상해를 입을 수 있습니다.



전원은 옥내 배선(배전반)에서 전원라인으로 직접 연결하여 주십시오.

\* 전등 배선에 연결 시, 차단기가 떨어지거나 화재의 위험을 초래할 수 있습니다.



# 안전을 위한 주의사항

## 경고

금속가루 등이 날리는 장소, 먼지가 많은 장소에서는 절대 사용하지 마십시오.

\* 히터 내부에서 스파크를 일으켜 화재나 고장이 발생할 수 있습니다.

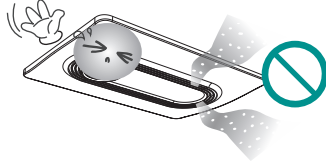

사용 중이나 사용 직후에는 본체의 상부, 온풍 출구가 뜨겁습니다. 손이 닿지 않게 조심하여 주십시오.

\* 신체, 감각, 정신 능력이 결여되어 있거나 경험과 지식이 부족하여 감독이나 지시없이 안전하게 기기를 사용할 수 없는 사람(어린이 포함)은 사용하지 마세요.

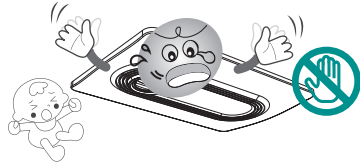

송풍구나 흡입구에 손가락이나 이물질들을 집어넣거나 막지 마십시오.

\* 제품 손상의 원인이 됩니다.

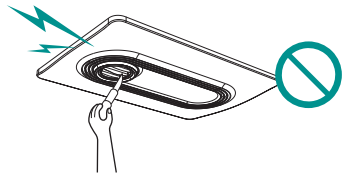

그릴의 송풍구, 흡입구를 타올 등으로 막지 마십시오, 또는 그릴에 세탁물을 걸지 마십시오.

\* 폭발 및 화재의 원인이 됩니다.

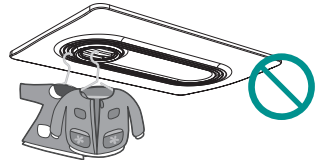

타이머와 같은 기타 장치를 온풍기에 연결하지 마십시오.

\* 화재의 원인이 됩니다.

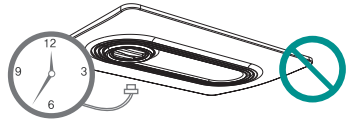

제품의 무게를 지탱할 수 있는 곳에 견고하고 정확하게 설치하십시오.

\* 낙하에 의한 부상을 입을 수 있습니다.



# 안전을 위한 주의사항

## ● 사용 시 주의사항

아래의 항목을 잘 읽으신 후 사용해 주십시오.

### 리모컨에 대하여

아래의 내용을 지키지 않으면 오작동이나 고장의 원인이 됩니다.

- 1 리모컨은 사용 후 반드시 리모컨 거치대에 끼워 주십시오.
- 2 리모컨을 높은 곳에서 떨어트리거나 충격을 가하지 마십시오.
- 3 리모컨을 카운터, 욕조 가장자리, 욕실 바닥에 방치하여 젖은 상태로 두지 마시고, 리모컨에 직접 물을 뿌리거나 물 속에 넣지 마십시오. 만약 리모컨이 젖었을 경우 건전지를 분리하여 수분을 제거한 후 건조시켜 주십시오.
- 4 리모컨 거치대는 물이 새는 곳이나 욕조 위에는 설치하지 마십시오. 잘못하여 물속으로 빠뜨리면 오작동이나 고장의 원인이 됩니다.
- 5 리모컨은 반드시 본체를 향해 조작하여 주십시오.

분해 금지



충격 조심

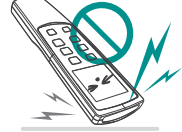

물 조심



### 제품의 설치 방법에 대하여 [ 설치 시 현장 여건에 따라 조절함 ]

※ 샤워기 가까이에 제품을 설치하지 마세요. 제품에 직접적인 물이 닿으면 화재 및 감전의 위험이 있습니다.



- ※ 거울 앞 욕실 중앙에 기존의 환풍기 덕트를 연장하여 설치하는 방법입니다. 사용자가 드라이모드를 사용하기에 편리한 장점이 있습니다.
- ※ 권장 위치에 설치를 하지 않을 시, 기존 환풍기 타공을 사용하여 벽에서 230mm 이상 거리를 띄우고 설치하시기 바랍니다.

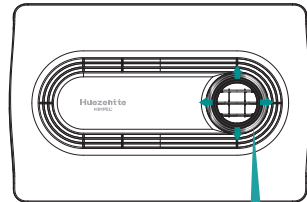

상하좌우 풍향 조절 가능.

사용자가 원하는 방향으로 풍향 조절이 간편하도록 편리성을 높였습니다.

- ※ 제품이 동작 중에는 풍량을 조절하지 마세요. 사용중 소비자가 풍향 변경 시 효율이 떨어질 수 있습니다.

# 제품의 사양

※제품의 규격 및 성능은 품질 향상을 위해 예고없이 변경될 수 있습니다.

항목		온풍	제습	환기	헤어/바디 드라이
FHD-P150S		○	○	○	○
풍량 (CMH)	강	90	80	120	150
	약	70		80	100
소비전력 (w)	강	1,300	650(온) /20(냉)	13	1,500(온)/50(냉)
	약	1,200		10	1,300(온)/20(냉)
소음 (dB)	강	45	50	43	58
	약	38		35	45
제품크기 (mm)		477(W) X 313(D) X 180(H)			
연결덕트 (mm)		배기 : Ø100			
중량 (kg)		4.9			

## 온풍모드 사용 TIP

### ① 욕실에 들어가기전..

#### [ 온풍모드 강 ]

욕실 온도를 따뜻하게 데워주는 기능입니다.  
입욕 전 5분에서 10분 가동시켜주세요.

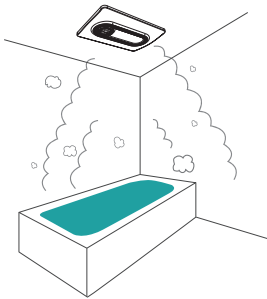

### ② 입욕 중에는..

#### [ 온풍모드 약 ]

욕실을 사용할 때 일정한 온도를 유지시켜주는  
기능입니다.

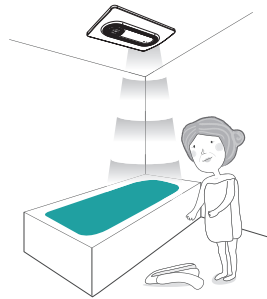

### ※올바른 사용을 위해서는?

온풍 강모드 동작 시, 젖은 신체에 바람이 직접적으로 닿으면 추위를 느끼실 수도 있으므로  
입욕 중에는 온풍 약모드로 사용하거나 작동을 정지하여 주십시오.

# 제품의 특징 (동작모드별 특징)



환기

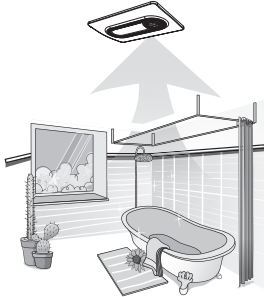

강력한 환기로 욕실의 냄새와 먼지를 빠르게 제거!



온풍

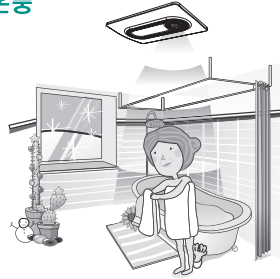

겨울철 욕실을 따뜻하게 만들어주어 급격한 온도 변화에 따른 건강 위험을 줄여줍니다.



제습/건조

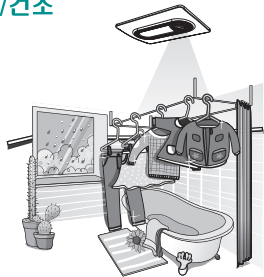

샤워 후 욕실의 습기를 제거하는 제습효과와 장마철 빨래 건조도 OK!



헤어&바디  
드라이

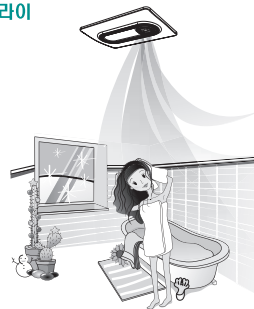

강력한 헤어&바디 드라이로 빠르고 편리하게!



# 각 부의 명칭

## 본체

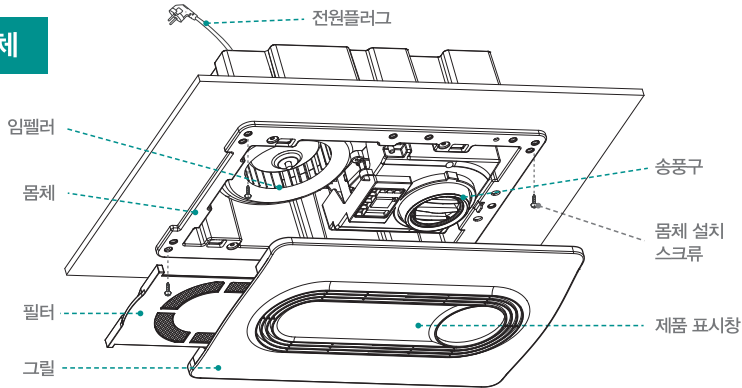

## 제품표시창

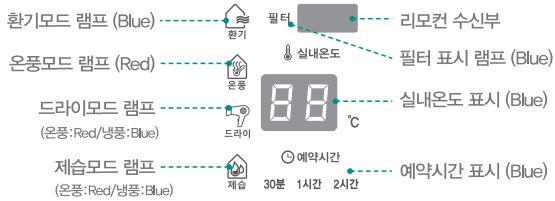

## 리모컨

※올바른 사용을 위해서는

- 본체에서 수신음이 울리는지 확인 해주십시오.
- 리모컨을 조작한 후에는 반드시 리모컨 거치대에 끼워주십시오.

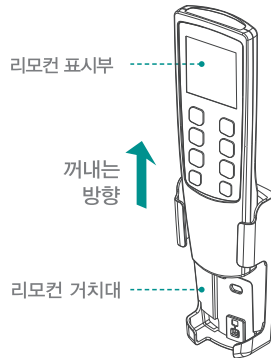

# 리모컨 조작부의 설명

## □ 운전동작 표시

작동 중에 날개표시가 회전합니다.

## □ 강약 표시

각 작동모드의 강약을 표시 합니다.

## □ 작동모드 표시

작동모드를 표시합니다.

## □ 대기/동작버튼

## □ 온풍 버튼 (강/약)

P12참조

## □ 제습 버튼

P12참조

## □ 히터 ON / OFF 표시

히터 ON / OFF에 따른 온풍, 냉풍을 표시합니다.

## □ 건전지교환 예고 표시

건전지의 교체 시기에 깜박거립니다.

## □ 예약시간 표시

작동 예약 시간을 표시합니다.

## □ 환기버튼 (강/약) P11참조

## □ 헤어&바디 드라이 버튼 (강/약)

P13참조

## □ 냉 & 온 전환 버튼

제습, 헤어&바디 드라이 모드에서만 사용합니다.

## □ 예약시간 버튼

P13참조

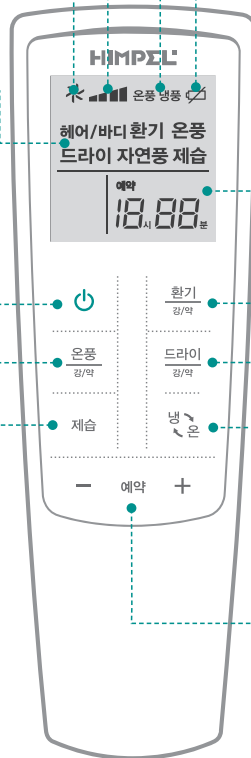

## 건전지 교체 방법

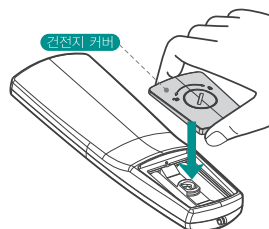
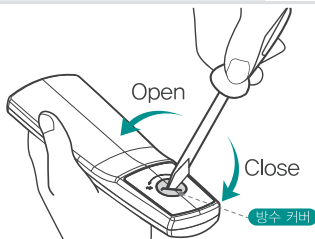

1. 드라이버 또는 동전으로 방수 커버를 연다.
2. 건전지 커버를 열고 건전지를 넣는다.(AAA건전지)
3. 건전지 커버를 닫고 방수 커버를 드라이버나 동전으로 잠근다.

# 제품의 사용방법

## 제품 사용 전에 알아두세요 !

- 제품의 전원을 누르면 [환기모드 약풍]으로 고정되어 동작을 시작합니다.
- 제품표시창에 나오는 실내온도는 상시 표시됩니다.
- 리모컨은 반드시 본체를 향해 조작하세요, 본체가 신호를 받으면 소리가 울리면서 동작됩니다.
- 동작모드를 전환할 때, 작동전환을 위한 준비시간이 소요됩니다. 약 3초~10초간 기다려주세요.
- 온풍으로 사용 중 냉풍으로 전환하였을 때, 잔류 열로 인하여 따뜻한 바람이 일정시간 유지되어 나올 수 있습니다. 약 30초~1분 후에 정상 작동을 시작합니다.
- 모드 전환 시 기기 내부의 구성에 의해 약간의 소음이 발생할 수 있습니다.
- 필터가 막히거나 욕실 내의 온도가 높으면 온풍 설정 중에도 차가운 바람이 나올 수 있습니다. 필터를 손질하거나 욕실 내의 온도가 내려갔을 때 사용하시면 정상 작동합니다.
- 예약 시간을 따로 설정하지 않았을 때, 온풍모드는 30분, 드라이모드는 10분 후에 자동으로 꺼집니다. 화재 및 제품 보호를 위한 안전 차단 시스템으로 고장은 아닙니다.
- 온풍모드/제습모드/헤어&바디 드라이모드 사용 후 히터에 남아있는 열을 냉각하기 위해 5~10초간 웨이 동작된 후 정지됩니다. 화재 및 제품 보호를 위한 안전 시스템으로 고장은 아닙니다.

## 환기모드 설정방법

※ 욕실 안의 공기를 환기시키고자 할 때 사용하는 기능입니다.

① 리모컨의  대기/동작 버튼을 눌러 운전을 시작하세요.

② 리모컨의  버튼을 눌러 환기모드의 풍량을 설정하세요.

- 시작은 환기모드 약풍으로 동작됩니다.
- 버튼을 한 번 더 누르면 환기 모드 강풍으로 동작됩니다. (누를 때 마다 강/약 전환됩니다.)
- 제품표시창에 설정된  모드 아이콘이 켜집니다.



# 제품의 사용방법

## 온풍모드 설정방법

※ 겨울철 욕실을 따뜻하게 만들어주는 기능입니다.

① 리모컨의  대기/동작 버튼을 눌러 운전을 시작하세요.

② 리모컨의  버튼을 눌러 온풍모드의 풍량을 설정하세요.

- 시작은 온풍모드 약풍으로 동작됩니다.
- 버튼을 한 번 더 누르면 온풍모드 강풍으로 동작됩니다.  
(누를 때 마다 강/약 전환됩니다.)
- 제품표시창에 설정된  온풍 모드 아이콘이 켜집니다.

## 제습모드 설정방법

※ 욕실의 습기를 제거하거나 세탁물을 건조하고자 할 때 사용하는 기능입니다.

① 리모컨의  대기/동작 버튼을 눌러 운전을 시작하세요.

② 리모컨의  버튼을 눌러 제습모드를 설정하세요.

- 제습모드는 강풍으로만 동작됩니다.

③ 리모컨의  버튼을 눌러 온풍/냉풍을 설정하세요.

- 냉온 버튼을 누르기 전에는 기본 온풍으로 동작됩니다.
- 냉온 버튼을 한 번 누르면 냉풍으로 동작됩니다.  
(누를 때 마다 냉풍/온풍 전환됩니다.)

리모컨 냉온 전환 표시



- 온풍 동작되고 있을 때, 제품표시창에 설정된  제습 모드 아이콘이 빨간색으로 표시되고, 냉풍이 동작되고 있을 때, 파란색으로 표시됩니다.

# 제품의 사용방법

## 헤어/바디 드라이모드 설정방법

※ 목록 후 바디와 헤어 건조를 원할 때 사용하는 기능입니다.

1 리모컨의  대기/동작 버튼을 눌러 운전을 시작하세요.

2 리모컨의  버튼을 눌러 드라이모드의 풍량을 설정하세요.

- 시작은 헤어/바디 드라이모드 약풍으로 동작됩니다.
- 버튼을 한 번 더 누르면 드라이모드 강풍으로 동작됩니다.  
(누를 때 마다 강/약 전환됩니다.)

3 리모컨의  버튼을 눌러 온풍/냉풍을 설정하세요.

- 냉온 버튼을 누르기 전에는 기본 온풍으로 동작됩니다.
- 냉온 버튼을 한 번 누르면 냉풍으로 동작됩니다.  
(누를 때 마다 냉풍/온풍 전환됩니다.)
- 온풍 동작되고 있을 때, 제품표시창에 설정된  모드 아이콘이 빨간색으로 표시되고, 냉풍이 동작되고 있을 때, 파란색으로 표시됩니다.



## 예약시간 설정방법

※ 예약시간 설정은 각 모드 동작 중에 설정하면 됩니다.

1 리모컨의 예약  /  버튼을 눌러 예약시간을 설정하세요.

- 예약 시간은 30분, 1시간, 2시간으로 설정이 가능합니다.
- + 버튼을 누르면 시간이 증가하고, - 버튼을 누르면 시간이 감소합니다.

\* 드라이모드에서는 예약시간 설정이 불가능합니다.

# 필터 청소방법

**⚠ 주의** : 청소를 시작하기 전, 반드시 제품의 전원을 꺼주세요.  
(감전이나 부상의 우려가 있습니다.)

※ 필터 청소는 3개월에 1회 정도 반드시 실시해 주십시오. 기능저하 또는 고장의 원인이 됩니다.

## 필터의 청소요청 신호

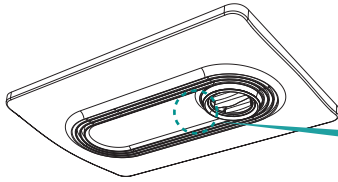

본체 제품표시창에  
[필터] 표시가 깜빡입니다.

청소 후에는  
-, + 버튼을 동시에 3초 이상  
눌러 신호를 해제하세요.

## 필터 및 그릴 청소방법

※ 필터를 휘거나 구부리지 마십시오. 파손 및 조립 불량 원인이 될 수 있습니다.

### 1. 그릴에서 필터를 분리합니다.

필터 손잡이를 가볍게 누르면 분리되어 나옵니다.

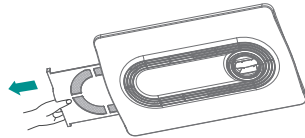

### 2. 분리된 필터를 세척합니다.

- 1 먼지를 청소기로 제거
- 2 중성세제를 푼 미지근한 물에 필터를 담궈 스펀지와 같은 부드러운 재질로 필터망을 가볍게 문질러 세척
- 3 깨끗한 물로 헹군 후 물기를 제거하고 건조

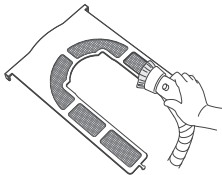

30°C~  
40°C까지

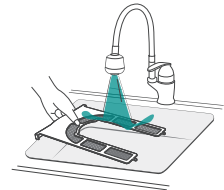

### 3. 필터를 그릴에 체결하고 그릴을 청소합니다.

부드러운 천에 중성세제를 희석한 물을 적신 후 꼭 짜서 그릴을 닦아주세요.

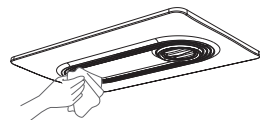



# 제품보증서

## 서비스에 대하여

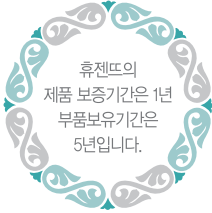

저희 힘펠에서는 품목별 소비자 피해 보상 규정에 따라 아래와 같이 제품에 대한 보증을 실시합니다. 서비스 요청시 (주)힘펠 서비스 또는 지정된 협력사에서 서비스를 합니다. 보상여부 및 내용통보는 요구일로부터 7일 이내에, 피해보상은 통보일로부터 14일 이내에 해결하여 드립니다.

제품명			모델명	
구입일	년	월	일	판매금액
구입대리점				

## 제품 서비스

고객께서는 제품 사용 중에 고장이 발생할 경우, 설치 완료일로부터 1년 동안 무상 서비스를 받으실 수 있는 소중한 권리가 있습니다. 단, 고객의 과실 및 천재지변에 의해 고장이 발생한 경우에는 무상기간 내라도 유상 처리됨을 알려드립니다.

A/S 요금은 기술료, 부품가격, 출장료 등으로 구성되고 있습니다.

- 기술료는 진단·고장 장소의 수리 및 부품 교환·조정·수리 완료시의 점검등의 작업에 걸리는 비용입니다.
- 부품가격은 수리에 사용한 부품 및 보조 재료 값입니다.
- 출장료는 고객의 의뢰에 의하여 제품이 있는 장소에 A/S기사를 파견한 경우의 비용입니다.

## 무상수리

하자 보증 기간 동안은 사용자의 취급 부주의 와 운전부주의로 인한 고장을 제외한 기기 및 장치 자체 결함으로 인한 경우는 무상 수리 및 교체를 합니다.

하자 보증에 해당되는 사항은 아래와 같이 분류합니다.

- 팬의 언밸런스나 기타 이상 현상으로 소음이 과다 발생한 경우
- 컨트롤 모드상의 상태와 실제 운전이 일치하지 않는 경우
- 전원이 정상적으로 공급되나 팬이 작동되지 않는 경우

## 유상수리

- 고객이 임의로 기기를 분해 조립하여 동작에 이상이 생긴 경우
- 잘못된 결선으로 제품이 손상된 경우
- 교환부품인 그릴커버의 교체
- 정기적인 점검 및 정비

\* 이 보증서는 한국에서만 사용되며, 다시 발행하지 않으므로 사용 설명서와 함께 잘 보관해 주세요.

본사 경기도 화성시 안평남로8번길 4  
**특판영업** TEL, 031-425-0991 FAX, 031-424-0993  
**사판영업** TEL, 1899-0991 FAX, 031-424-0993

**HIMPEL** 힘펠



# HIMPSIL

## |주|힝펠

---

### 본사/공장

경기도 화성시 안녕남로8번길 4

TEL 1899 - 0991 (고객서비스센터)

FAX 031-226-7125

☞ 자세한 서비스 접수 및 상담문의는 고객서비스센터  
1899-0991 를 이용해 주시기 바랍니다.