

# HIMPEL

열회수형 환기 장치 (스탠드형)

# 휴벤 S 사용설명서

Ver1.0



KC안전인증

- Model : HRD-EG350S, HRD-EG400S, HRD-EG800S, HRD-EG1000S
- (주)힘펠 제품을 구입해 주셔서 감사합니다.
- 사용설명서를 읽으시고 사용하시면 더욱 편리하고 안전하게 사용하실 수 있습니다.
- 사용전에 [안전을 위한 주의사항]을 반드시 읽고 정확하게 사용하십시오.



고객 상담문의 1899-0991

# 안전을 위한 주의사항

## ⚠ 주의

지시사항을 지키지 않았을 경우 사용자가 사망하거나 중상을 입을 수 있습니다.



**전기공사는 전문가나 서비스 센터에 의뢰 하십시오.**

\* 누전 및 감전 위험이 있습니다.

\* HRD-EG350S와 HRD-EG400S/ HRD-EG800S, HRD-EG1000S의 주의사항은 동일한 방법입니다.

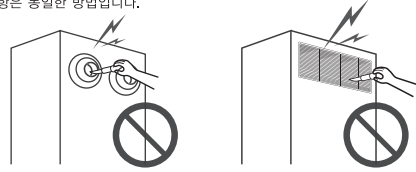

**공기 흡입구 및 배기구에 손가락이나 이물질을 집어넣거나 막지 마십시오.** \* 제품 손상의 원인이 됩니다.

\* HRD-EG350S와 HRD-EG400S/ HRD-EG800S, HRD-EG1000S의 주의사항은 동일한 방법입니다.

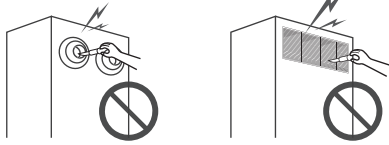

**제품에서 이상한 소리나 냄새 또는 연기가 나면 전원 스위치를 내려주십시오.**

\* 화재나 감전의 위험이 있습니다.

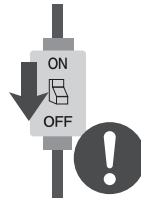

**필터 교환 및 점검 청소 시 반드시 전원을 차단하여 주십시오.**

\* 화재 및 감전의 위험이 있습니다.



**제품을 임의로 분해, 수리, 개조 하지 마십시오.**

\* 화재 및 감전의 원인이 됩니다.



**전열기 부근이나 화기 주위에서 사용하지 마십시오.**

\* 제품의 변형 및 화재의 원인이 됩니다.

## ⚠ 경고

지시사항을 지키지 않았을 경우 사용자의 부상이나 재산 피해가 발생할 수 있습니다.



**신나 벤젠 화학약품 등을 이용하여 청소하지 마십시오.**

\* 화재, 변형, 변색의 원인이 됩니다.

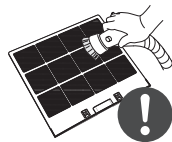

**필터와 전열교환소자는 정기적으로 청소하여 주십시오.**

\* 필터나 전열교환소자가 막히면 성능 저하 및 소음의 원인이 됩니다.

**전기부품(모터 등)에는 절대로 물이 들어가지 않게 해주십시오.**

기기의 고장 및 감전의 원인이 됩니다.

※ 전열교환소자 및 필터류는 물 청소 금지!

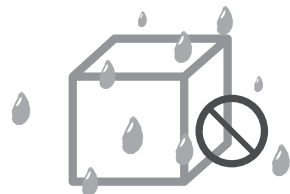

# 제품의 사양 및 구성

## 제품 사양

모델명	HRD-EG350S	HRD-EG400S	HRD-EG800S	HRD-EG1000S
소비전력	135W(강 기준)	138.5W(강 기준)	250W(강 기준)	396W(강 기준)
제품중량	70kg	70kg	125kg	125kg
연결덕트	φ150	φ150	φ250	φ250
필터(사이즈)	OA 프리필터(338X518X10T) RA 프리필터(340X320X20T) + 미디움필터(338X518X30T) + 헤파필터(338X518X55T)	OA 프리필터(367X518X10T) RA 프리필터(367X318X10T) + 미디움필터(367X518X30T) + 헤파필터(367X518X55T)	프리필터(280X643X10T) + 헤파필터(206X643X50T)	

※현장상황에 따라 소비전력이 변경될 수 있습니다.

\*제품의 사양 및 규격은 품질 향상을 위해 예고없이 변경될 수 있습니다.

## 제품 치수

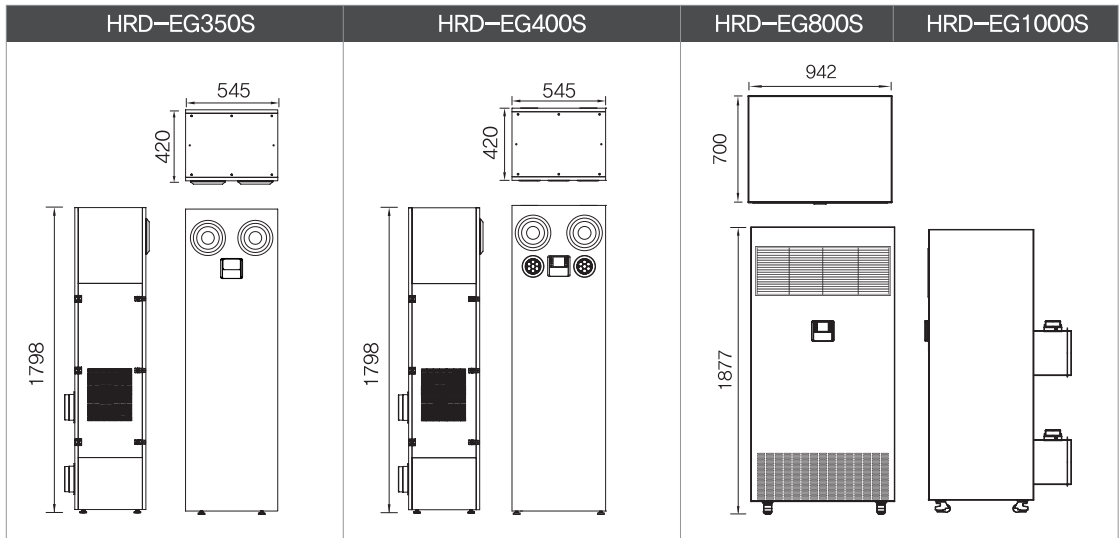

## 제품 구성

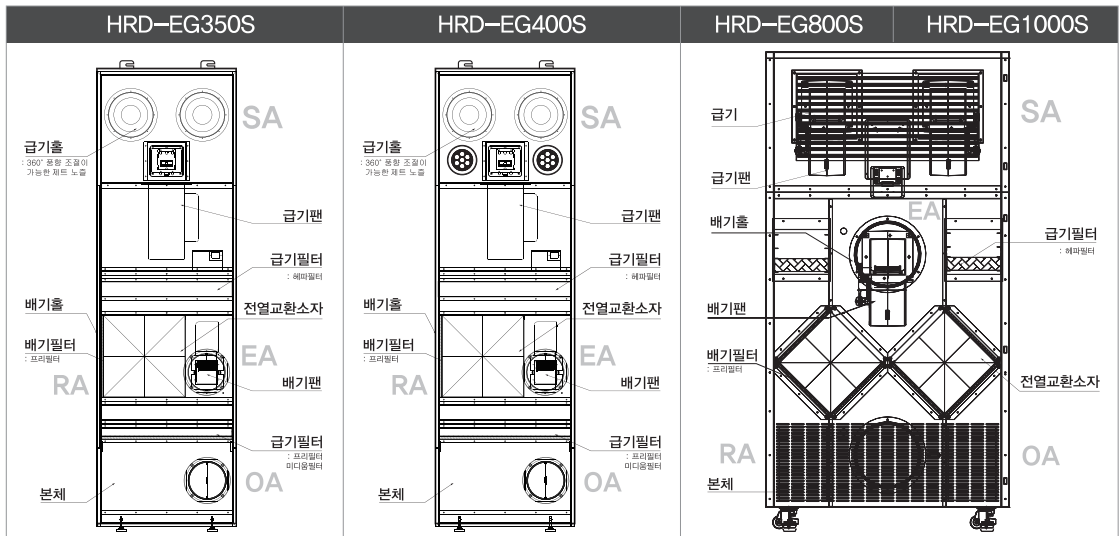

# 제품 사용 방법

## 유선 리모컨 버튼 사용방법

### 전원 버튼

- 터치 시 전원 ON/OFF.

### 풍량 조절버튼

- UP[▲], DOWN[▼] 버튼 터치 시 풍량 조절.

#### \* 풍량 조절 상세 설명

- 1) 풍량은 기본 약으로 설정.
- 2) [▲], [▼] 버튼을 눌러 풍량을 조절. (약▶중▶강, 3단계로 구성)

### 모드 버튼

- 터치 시 환기, 자동

### 예약시간 조절버튼

- ▲, ▼ 버튼 터치 시 예약 시간 조절.

#### \* 예약모드 상세 설명

- 1) 예약시간은 기본 1시간으로 설정.
- 2) [▲], [▼] 버튼을 눌러 시간을 조정. (1시간 단위로 최대 8시까지 설정 가능)



## LCD 기능 및 표시 설명

\* 30초 동안 동작이 없을 시, 표시창은 꺼집니다.(절전모드)

### 예약 시간 표시

- 예약 시간 표시.

### 풍량 표시

- 풍량 세기 표시.

### 상태 표시

- 동작 상태에 따른 표시.

#### \* 상태 표시에 따른 표시 내용

표시	표시 내용
	전열환기 표시
	자동모드 표시

### 필터 점검 표시

- 필터 관련 점검 표시.

- 1) 점검
  - \* 모터정지 또는 센서 이탈 시
  - \* [모드]버튼 5초 이상 눌러 경고 해제
- 2) 필터 청소
  - : 운전 상태 2,000시간 적산 기준.
  - \* [모드]버튼 5초 이상 눌러 경고 해제
- 3) 필터 교환
  - : 운전 상태 4,000시간 적산 기준.
  - \* [모드]버튼 5초 이상 눌러 경고 해제

### 미세먼지 표시

- 미세먼지 농도 표시.
- 좋음,보통,나쁨,매우나쁨 4단계별 표시.

### CO<sub>2</sub> 표시

- CO<sub>2</sub> 농도 표시.
- 좋음,보통,나쁨,매우나쁨 4단계별 표시.



### \* 자동 모드 상세 설명

- 1) 자동모드의 풍량 설정은 센서모듈의 CO<sub>2</sub>, 미세먼지 농도 값에 의해 자동 설정. CO<sub>2</sub>, 미세먼지 농도 값이 둘 다 좋음으로 표시되면 동작 멈춤. 한 가지라도 보통 이상의 표시가 나타나면 그 값을 기준으로 풍량 설정.

구분	좋음	보통	나쁨	매우 나쁨
CO <sub>2</sub> 농도 값	0~700PPM 미만	700~1,000PPM 미만	1000~1,500PPM 미만	1,500PPM 이상
미세먼지 농도 값	0~15 $\mu$ g/m <sup>3</sup> 미만	15~50 $\mu$ g/m <sup>3</sup> 미만	50~100 $\mu$ g/m <sup>3</sup> 미만	100 $\mu$ g/m <sup>3</sup> 이상
풍량	-	약	중	강

### \* 장비보호모드

- : 영하 -15 °C 이하에서 장비보호를 위해 리모컨 동작창은 켜져있지만,장비는 자동 꺼짐.

# 청소 및 손질방법

\* 필터가 손상되었을 경우에는 himpelmall.com 에서 구입하시기 바랍니다.

## ⚠ 경고

- 안전을 위하여 청소하기 전, 전원을 차단하여 주세요.

## ⚠ 주의

- 안전과 위생을 위하여 반드시 장갑을 착용하고 손질하세요.
- 전열교환소자 및 필터류는 물청소를 금지합니다.

## 청소 및 교환주기

\* 필터와 전열교환소자의 청소주기는 환경과 관리방법에 따라 달라질 수 있습니다.

- 필터 & 전열교환소자 청소 시기 : 운전 시간 2,000시간 적산 기준.(하루 12시간 사용 시, 약 5개월 후 청소)
- 필터 교환 시기 : 운전 시간 4,000시간 적산 기준.(하루 12시간 사용 시, 약 10개월 후 교환)
- 전열교환소자 교환 시기 : 운전 시간 20,000시간 적산 기준.(하루 12시간 사용 시, 약 4년 1개월 후 교환)

## 소자 및 필터 분리방법

HRD-EG350S, HRD-EG400S

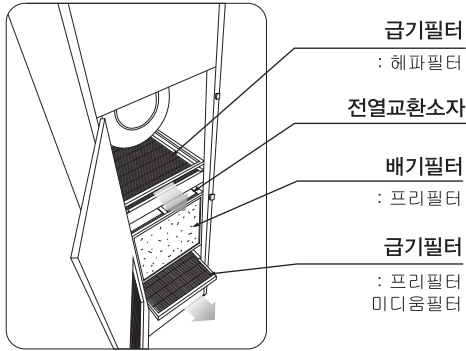

HRD-EG800S, HRD-EG1000S

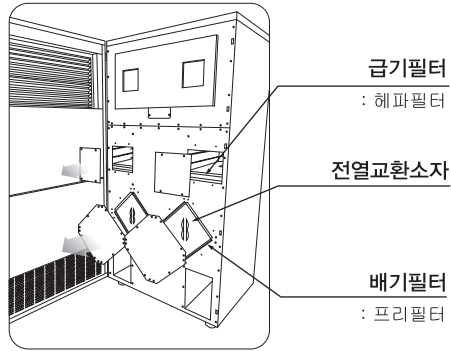

- 본체의 점검구의 볼트를 풀어주십시오.
- 점검구를 열고 필터를 화살표 방향으로 분리 후 전열교환소자를 화살표 방향으로 분리합니다.

## 전열교환소자 청소방법

\* 장비의 기능저하를 방지하기 위해 필터, 전열교환소자를 정기적으로 청소해야 합니다.

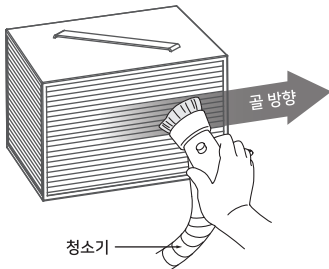

- 진공청소기를 이용하여 전열교환소자 표면의 먼지를 소자의 골 방향으로 청소하여 주세요.
- 제품의 성능 저하 방지를 위해 필터와 전열교환소자를 정기적으로 청소 및 교체하세요.



1. 전열교환소자와 필터류는 물 청소 금지.
2. 청소기로 청소 시, 전열교환소자의 골이 손상되지 않도록 주의.  
(소자의 골 손상으로 인한 제품의 성능 저하가 있을 수 있습니다.)

## 필터류 청소방법



- 필터류는 가볍게 털고 청소기를 이용하여 청소하세요.  
(제품의 유지기간을 위해 필터는 3~5개월에 한 번씩 청소하세요.)
- 제품의 성능 저하 방지를 위해 필터와 전열교환소자를 정기적으로 청소 및 교체하세요.

# 제품 설치 방법

\* HRD-EG350S, HRD-EG400S와 HRD-EG800S, HRD-EG1000S는 동일한 방법으로 설치됩니다.

1

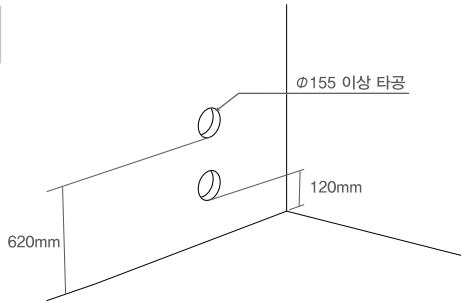

1. 표시된 위치와 치수에 맞게 벽을 타공합니다.  
(타공 사이즈의 경우 HRD-EG350S, HRD-EG400S는  $\phi 155$ 이상,  
HRD-EG800S, HRD-EG1000S의 경우  $\phi 255$ )

2

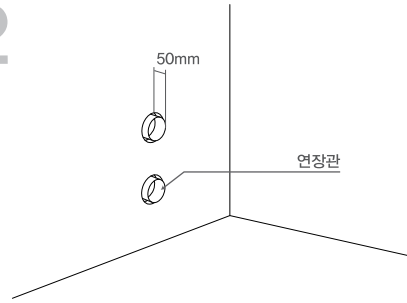

2. 타공한 구멍에 연장관을 삽입하여 우레탄 폼과 실리콘으로 빈틈없이 고정합니다.

3

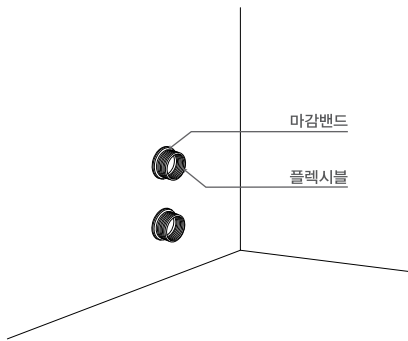

3. 실내 쪽 연장관에 보온 플렉시블을 연결하고 마감밴드를 체결한 후 반대쪽은 제품의 플렌지에 알루미늄 테이프로 연결합니다.

4

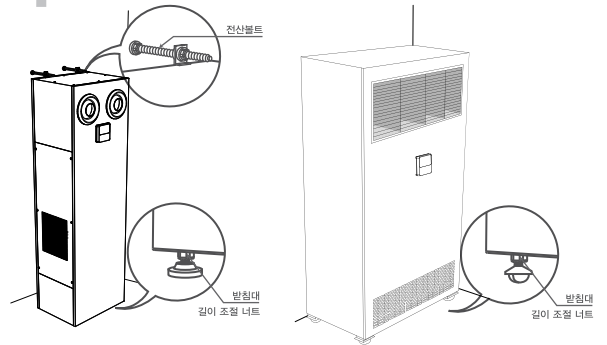

4. 벽 면에 전산볼트를 삽입한 후 방진고무와 너트로 제품을 고정시키고, 바닥 부분에 있는 받침대는 너트를 육각렌치로 돌려 수평을 맞춰줍니다.

\* HRD-EG800S, HRD-EG1000S는 벽면에 전산볼트 타공을 하지 않습니다.

5

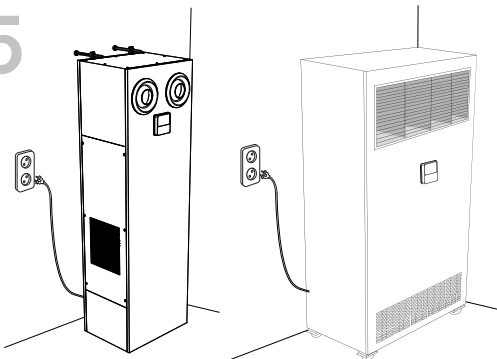

5. 콘센트 위치를 확인한 후 전원 코드를 연결합니다.

6

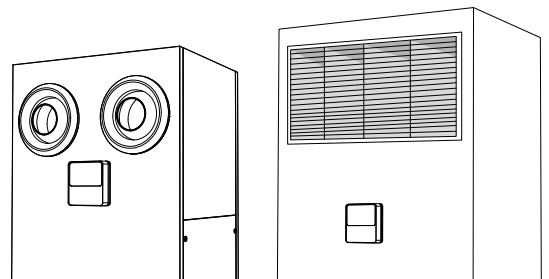

6. 전원 버튼을 눌러 제품이 정상적으로 동작하는지 확인합니다.



# 제품보증서

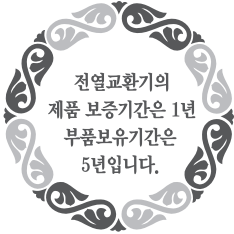

## 서비스에 대하여

저희 힘펠에서는 품목별 소비자 피해 보상 규정에 따라 아래와 같이 제품에 대한 보증을 실시합니다. 서비스 요청시 (주)힘펠 서비스 또는 지정된 협력사에서 서비스를 합니다. 보상여부 및 내용통보는 요구일로부터 7일 이내에, 피해보상은 통보일로부터 14일 이내에 해결하여 드립니다.

제 품 명		모 델 명	
구 입 일	년 월 일	판 매 금 액	
구입대리점			

## 제품 서비스

고객께서는 제품 사용 중에 고장이 발생할 경우, 설치 완료일로부터 1년 동안 무상 서비스를 받으실 수 있는 소중한 권리가 있습니다. 단, 고객의 과실 및 천재지변에 의해 고장이 발생한 경우에는 무상기간 내라도 유상 처리됨을 알려드립니다.

A/S 요금은 기술료, 부품가격, 출장료 등으로 구성되고 있습니다.

- 기술료는 진단·고장 장소의 수리 및 부품 교환·조정·수리 완료시의 점검등의 작업에 걸리는 비용입니다.
- 부품가격은 수리에 사용한 부품 및 보조 재료 값입니다.
- 출장료는 고객의 의뢰에 의하여 제품이 있는 장소에 A/S기사를 파견한 경우의 비용입니다.

## 무상수리

하자 보증 기간 동안은 사용자의 취급 부주의 와 운전부주의로 인한 고장을 제외한 기기 및 장치 자체 결함으로 인한 경우는 무상 수리 및 교체를 합니다.

하자 보증에 해당되는 사항은 아래와 같이 분류합니다.

- 팬의 언밸런스나 기타 이상 현상으로 소음이 과다 발생한 경우
- 컨트롤 모드상의 상태와 실제 운전이 일치하지 않는 경우
- 전원이 정상적으로 공급되나 팬이 작동되지 않는 경우

## 유상수리

- 고객이 임의로 기기를 분해 조립하여 동작에 이상이 생긴 경우
- 잘못된 결선으로 제품이 손상된 경우
- 교환부품인 필터류 및 전열교환소자의 교체
- 정기적인 점검 및 정비

※ 이 보증서는 한국에서만 사용되며, 다시 발행하지 않으므로 사용 설명서와 함께 잘 보관해 주세요.



# HIMPSEL

## |주|힘|펠|

---

본사/공장

경기도 화성시 안녕남로8번길 4

TEL 031-226-3355

FAX 031-226-7125

☞ 자세한 서비스 접수 및 상담문의는 고객센터  
1899-0991 를 이용해 주시기 바랍니다.