

HIMPEL

with U+스마트홈

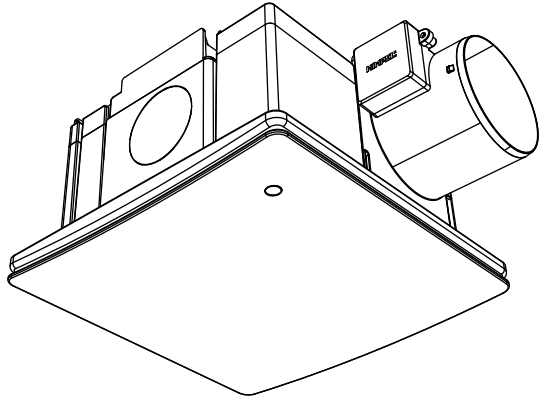

HV3-80X(MD-N)-IoT

IoT 제로크 사용설명서

Ver 2.0







- (주)힘펠 제품을 구입해 주셔서 감사합니다.
- 사용설명서를 읽으시고 사용하시면 더욱 편리하고 안전하게 사용할 수 있습니다.
- 사용전에 **[안전을 위한 주의사항]**을 반드시 읽고 정확하게 사용하십시오.









고객 상담문의 1899-0991

* 신체, 감각, 정신 능력이 결여되어 있거나 경험과 지식이 부족하여 감독이나 지시없이 안전하게 기기를 사용할 수 없는 사람(어린이 포함)은 사용하지 마세요.

경 고

	절대 임의로 분해하거나 수리 개조하지 마세요. 화재, 감전 및 상처의 원인이 됩니다.
	전원 스위치를 젖은 손으로 조작하지 마세요. 감전이나 상처를 입을 수 있습니다.
	신체, 감각, 정신 능력이 결여되어 있거나 경험과 지식이 부족하여 감독이나 지시없이 안전하게 기기를 사용할 수 없는 사람(어린이 포함)은 사용하지 마세요.
	전원코드가 파손된 경우 사용을 중지 하여 주십시오. 안전의 위험이 있으므로 A/S센터로 연락하여 코드 교환 후 사용하십시오.
	전기부품(모터 등)에는 절대로 물이 들어가지 않게 해주세요. 기기의 고장 및 감전의 원인이 됩니다.
	가스 누출 시 팬의 스위치를 켜거나 끄지 마세요. 스위치 불꽃에 의하여 가스 폭발의 원인이 됩니다.
	설치 및 손질시에는 반드시 전원을 차단 해 주세요. 감전이나 상처를 입을 수 있습니다.

주 의

	천장 지지물, 보강목의 설치가 정확한지 확인하세요. 제품의 설치불량으로 인해 낙하 우려가 있습니다.
	유연이 많은 장소에선 직접 배기용으로 사용하지 마세요. 제품의 수명 단축 원인이 됩니다.
	전열기 부근이나 주위온도가 40℃이상에서는 장시간 사용하지 마세요. 제품의 변형이나 전기부품의 절연이 나빠질 수 있습니다.
	본체 및 그림이 확실하게 설치되어 있는지 확인하세요. 낙하에 의하여 상처를 입을 우려가 있습니다.
	운전 중에는 날개에 손가락이나 물건을 넣지 마세요. 기기의 고장 및 상처를 입을 수 있습니다.
	신나, 벤젠, 화학약품 등을 이용하여 청소하지 마십시오. 화재, 변형, 변색을 일으킬 수 있습니다.

각 부의 명칭

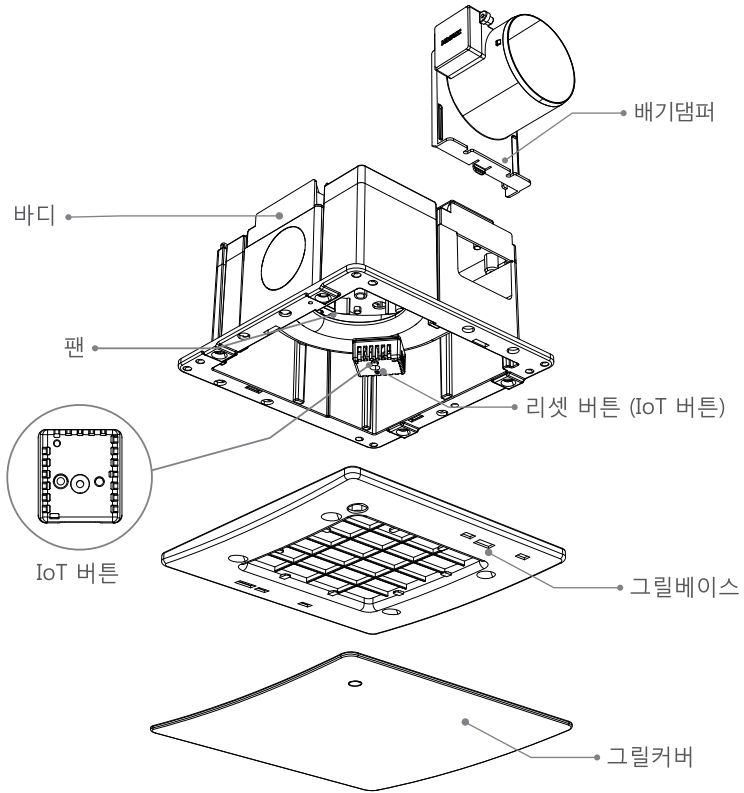

<구성품>

1. 제품본체

3. 체결밴드 1개



2. 설치스크류 4개

4. 후렉시블 덕트 (별매)

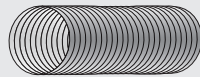

제품 사양

제 품 명	제로크
모 델 명	HV3-80X(MD-N)-IoT
소 비 전 력	38W
제 품 중 량	2.6kg

제품 치수

HV3-80X(MD-N)-IoT

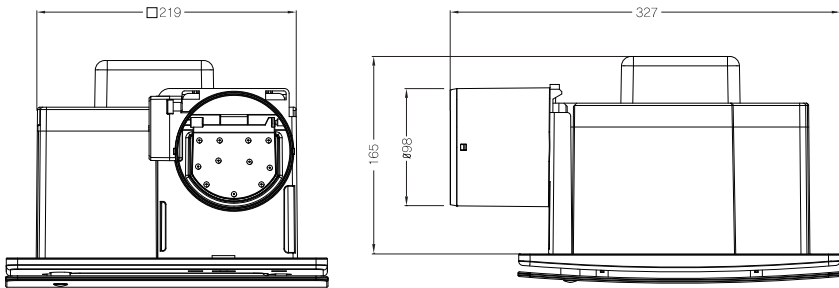

설치 시 주의사항

덕트(후렉시블)의 길이는 가능한 짧게, 굽곡은 최소화 하여 설치 하여 주십시오.

아래와 같은 덕트의 연결은 소음 및 진동의 발생될 수 있으며, 제품의 배기성능 저하의 원인이 됩니다.

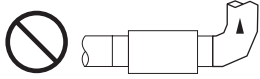

출구측 급격한 굽힘



과다한 굽곡



급격한 감소



본 제품은 실내공간의 천장 내부에 설치하여 실내의 오염된 공기를 외부로 배출하는 장치입니다.



본 제품은 바닥으로부터 2~3m 높이의 천장면에 설치 되므로 설치 시 추락이나 제품 낙하의 안전에 유의 하십시오.



설치공사 전 설치위치 및 공간 확보를 해주시고, 제품의 이상 음(音), 댐퍼의 개폐 여부, 기타 이상 유무를 확인하여 주십시오.

안전을 위한 주의사항

다음에 표시되어 있는 안전 관련한 주의사항들은 제품을 안전하고 정확하게 사용하여 예기치 못한 위험이나 손해를 사전에 방지하기 위한 것입니다.



지시사항을 지키지 않았을 경우 사용자가 사망하거나 중상을 입을 수 있습니다.



지시사항을 지키지 않았을 경우 사용자의 부상이나 재산 피해가 발생할 수 있습니다.



위험을 끼칠 우려가 있는 사항과 조작에 대하여 주의를 환기 시키기 위한 기호입니다. 위험 발생을 피하기 위하여 주의 깊게 살펴보고 지시에 따라 주세요.



위험을 방지하기 위하여 피해야 하는 사용방법을 표시하는 기호입니다.

설치 순서

[HV3-80X(MD-N)-IoT]

설치방법

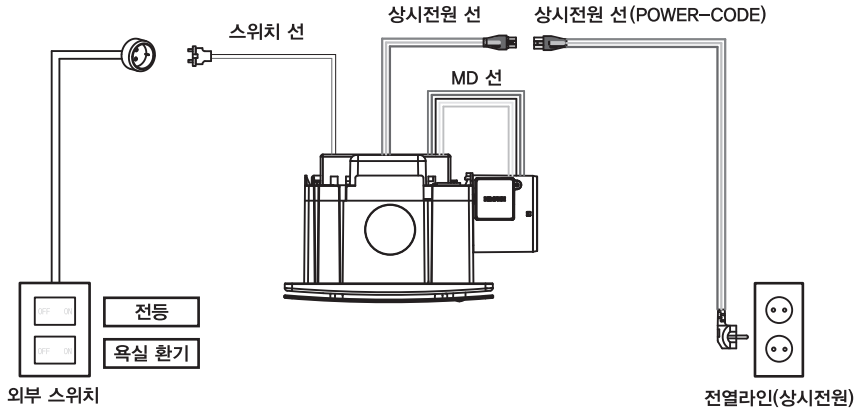

천장 시공 조건

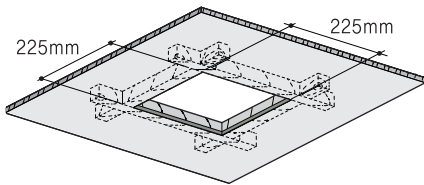

- 제품이 설치될 천장은 그림과 같이 해당 제품의 타공 크기로 타공 한 후 천장 상부에 보강목이 설치 되어야 합니다.

- 타공 보강이 되어 있지 않으면 위와 같은 설치 조건에 맞게 시공하여 주십시오.

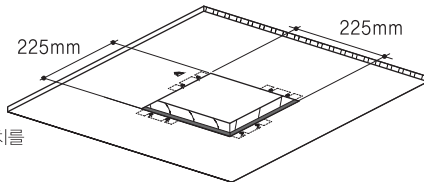

- 배기구(토출)와 확장 흡기구의 스크류 고정위치를 표기합니다.

설치 순서 (공통)

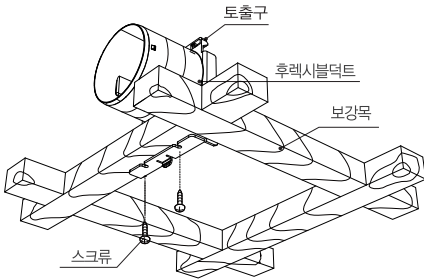

- 토출구와 흡입구에 후렉시블덕트를 연결합니다.
- 표시된 배기구와 흡입구 위치에 그림과 같이 스크류로 고정합니다.

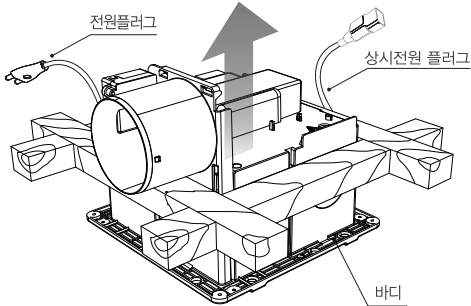

- 전원 플러그 2개를 연결 [욕실천장 內 전선, 벽면 플러그(상시전원)]합니다.
- 바디를 배기구와 흡입구 가이드에 맞추어 화살표 방향과 같이 상부로 향하여 끼워 넣습니다.

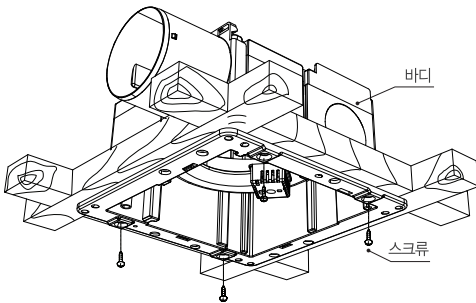

- 바디가 삽입되면 스크류 4개소를 그림과 같이 천장면에 수평 하게하여 바디를 고정시킵니다.

HIMPSEL

U+ 스마트홈

U+ 스마트홈 앱 사용설명서



앱 다운로드



- 플레이 스토어 '히펠' 검색
- 앱스토어 'IoT@home' 검색

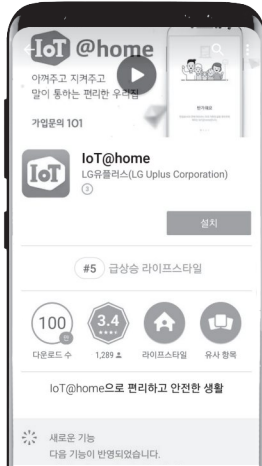

- IoT@home 앱 설치

[QR코드 다운받기]



[Android용 QR코드]

사전 확인 사항

- LG U+, SKT, KT 통신사와 무관하게 IoT환풍기 및 앱 이용이 가능합니다.
- 삼성, LG, 애플, 등 2013년 이후 출시된 스마트폰으로 사용이 가능합니다.
*삼성/LG는 2013년 (Android 4.1이상), 애플은 2014년 이후 (iOS 8) 출시된 제품이어야 합니다.
- IoT 서비스를 이용하시기 위해서 맥 내 와이파이(Wi-Fi) 무선 공유기가 설치되어야 합니다.
- 네트워크 비밀번호(암호화) 설정이 안된 와이파이(Wi-Fi)는 사용이 불가능합니다.
(2.4GHz SSID만 연동가능, 5G 연동 불가)
- 제품을 와이파이(Wi-Fi) 무선 공유기로부터 멀리 떨어진 장소에 놓고 사용할 시, 통신 장애가 있을 수 있습니다.
- IoT@home 앱 디자인 및 사양은 사용성 개선을 위해 예고 없이 변경될 수 있습니다.
- IoT 기능을 사용하기 위해서는 제품의 상시 전원 상태를 유지해야 합니다.

앱 회원가입

- 앱 설치 후 회원가입 시 힘펠 환풍기 IoT서비스 이용 가능
- 유틸러스 U+ ID (U+ ONE ID)가 있는 경우 바로 로그인 가능 (구 ID의 경우 홈페이지에서 변경)
- 신규 가입 고객인 경우, 개인 명의 가입으로 회원가입 진행(법인 명의의 경우, 앱에서 기기 등록불가)

<휴대폰 번호 로그인 방법>



1. 휴대폰 번호 로그인

2. 휴대폰 본인인증 및 로그인

<U+ ID 로그인 방법>



1. U+ ID 로그인 선택

2. 회원가입 선택

3. 본인 인증 선택(택1)

4. 본인 인증 진행



5. 정보 입력 및 약관동의

6. 회원가입 완료

7. 앱 로그인

8. 서비스 인증하기

장치 등록하기 (Android용)



- > > 앱 기기등록 및 재등록 시, 제품 그림 해제 후 내부에 있는 IoT버튼을 3초간 누른 후 팝업이 깜빡일 때 까지 눌러주세요.
※ P.2의 상단에 위치한 제품 그림 IoT버튼을 참고하세요!



1. 내 기기등록 선택



2. 기기를 등록할 홈IoT 장소 선택 - 확인 선택



3. [환풍기] - [직접 구매한 장치 등록하기] 선택



4. 핑펩 선택



5. 집 안 와이파이 선택 - 와이파이 비밀번호 입력

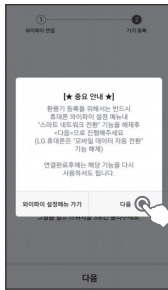

6. Wi-Fi 설정 확인 - 자동전환 기능 해제

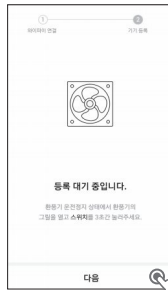

7. 다음 버튼 선택



8. (+) 버튼 선택

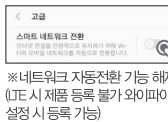

※네트워크 자동전환 기능 해제 (TTS 시 제품 등록 불가 와이파이 설정 시 등록 가능)

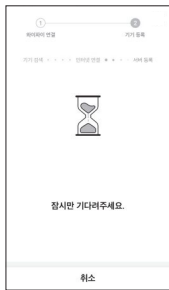

9. 1분~3분 정도 소요 (기기에 따라 소요시간이 다름)

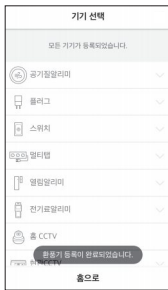

10. 등록 완료

장치 등록하기 (iOS용)



> > 앱 기기등록 및 재등록 시, 제품 그림 해제 후 내부에 있는 IoT버튼을 3초간 누른 후 램프의 점등이 켜질 때 까지 눌러주세요.
※ P.2의 상단에 위치한 제품 그림 IoT버튼을 참고하세요!



1. 내 기기등록 선택



2. 기기를 등록할 홈IoT 장소 기입 선택 → 확인 선택



3. [환풍기] - [직접 구매한 기기 등록하기] 선택



4. 핑펩 선택



5. 집 안 와이파이 선택
→ 와이파이 비밀번호 입력



6. (+) 버튼 선택



7. 핑펩 제품 와이파이 선택
→ 비밀번호 'LGU_코드명' 입력

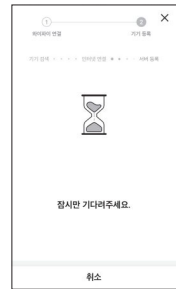

8. 1분~3분 정도 소요
(기기에 따라 소요시간이 다름)

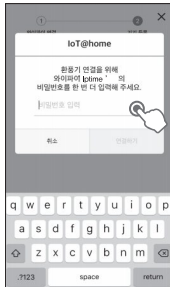

9. 집 안 와이파이 비밀번호 재 입력

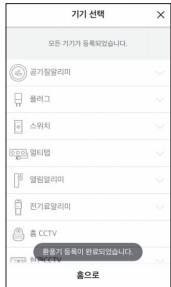

10. 등록 완료

앱 사용방법 (기능)

· 힘펠 환풍기의 원격 조정 및 다양한 설정을 통해 욕실의 쾌적함을 느낄 수 있습니다.

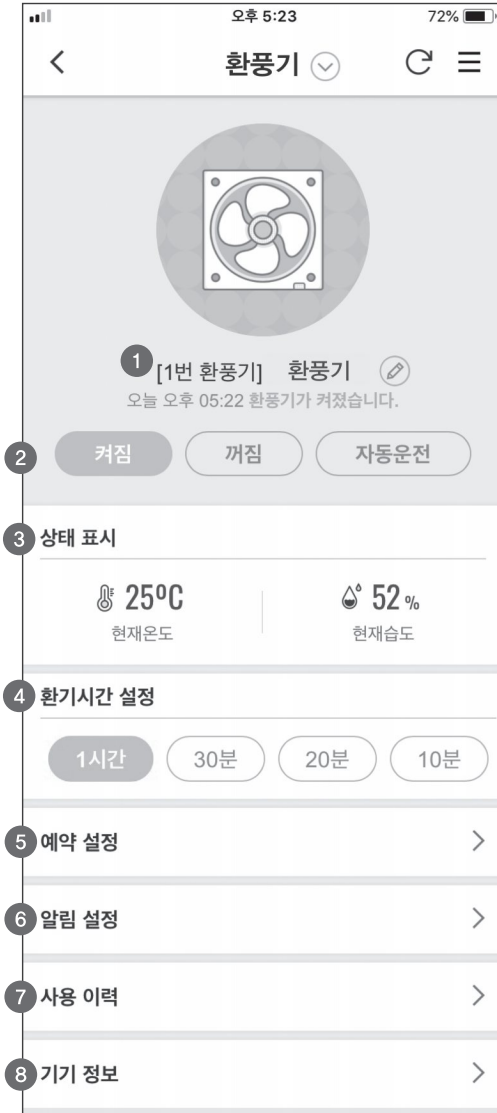

① 환풍기 상태

· 켜짐, 꺼짐, 기기에러(모터, 센서류) 표시

② 환풍기 제어

· [켜짐] : 환풍기 작동
 · [꺼짐] : 환풍기 꺼짐
 · [자동운전] : 습도70% 이상 - 습도 70 이하까지 계속 동작, 습도70% 이하 - 10분 동작 / 50분 정지 반복.

③ 상태 표시

· 현재 욕실 내 온도, 습도 표시

④ 운전 시간 설정

· 환기모드 : 1시간/30분/20분/10분 시간 설정
 · 자동운전 모드 : 24시간/12시간/6시간/3시간 시간 설정

⑤ 예약 설정

· 예약 등록을 통해 시간, 요일, 운전, 환기시간 설정 가능

⑥ 알림 설정

· 환풍기 [켜짐, 꺼짐] 상태 알림 설정/해제

⑦ 사용이력

· 온도, 습도, 시간별 그래프와 환풍기 동작 이력 확인
 · 알별, 월별 사용한 날과 사용이력 확인

⑧ 기기정보

· 기기명 편집, 모델명, 맥(MAC) 정보, 기기등록일 제공

앱 사용방법 (예약 설정)

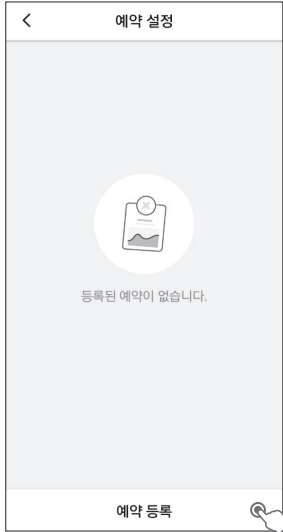

1. 예약 등록 선택



2. 시간, 요일, 운전 (켜짐)
 · 1시간/30분/20분/10분 시간설정 가능
 · 완료



3. 시간, 요일, 운전 (자동운전)
 · 24시간/12시간/6시간/3시간 시간 설정 가능
 · 완료

앱 사용하기 (알림 설정)

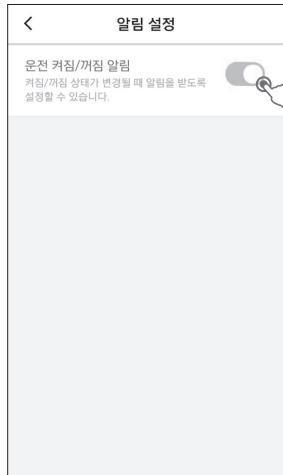

· 켜짐/꺼짐 상태가 변경될 때 알림을 받도록 설정
 ※ 운전 켜짐/꺼짐 알림

앱 사용방법 (사용 이력)



1. 일별 환기 이력
 - 시간 대별 온도, 습도 확인 가능
 - 최근 3개월 내 이력 확인 가능
 - 시간별 자동운전, 환기 사용이력 확인 가능

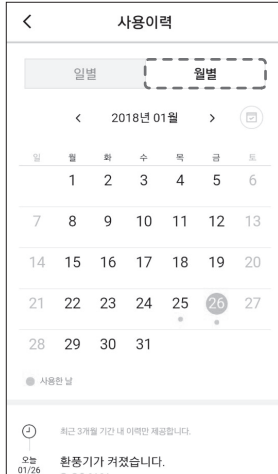

2. 월별 환기 이력
 - 환풍기 사용한 날 (노란색 ●) 확인 가능
 - 최근 3개월 내 이력 확인 가능

앱 사용방법 (기기 정보)

기기정보

기기명 힘렘환풍기

모델명 HV3-80X(MD-N)-IoT

MAC주소 8472071C1A59

설치일 2018-01-26 15:17

- 해당 기기명 편집, 모델명, 맥(MAC) 주소, 기기등록일 제공
- 기기명 편집 - 원하는 이름으로 우리집 환풍기의 명칭을 설정할 수 있습니다.

장치 해제

· IoT@home 앱 로그인 후, 기기 해제 메뉴 선택



1. 화면 우측 상단 [메뉴] 선택



2. [우리집 관리] → [기기 해제] 선택



3. [환풍기] 선택 → [해제할 환풍기 선택]



4. 기기 해제하기 선택 → 해제 완료

홈 IoT 가족 추가방법



1. 화면 우측 상단 [메뉴] 선택



2. [우리집 관리] → [가족 관리] 선택



3. 추가하기 선택



4. 휴대폰 번호 또는 아이디 입력 후 초대 문자 보내기



5. 초대하기 선택



6. 가족에게 초대문자 전송

※ 주의사항

- 초대문자 발송 후 48시간 이내에 가족 추가를 완료 해야 가.
48시간이 지나면 초대문자 재발송 필요

홈 IoT 가족 추가 수락방법

<Android 수락 방법>

1. 가족 초대문자 확인
2. IoT@home 앱 실행
→ 초대 수락 하기 선택
3. 가족 추가완료
※ 최대 10명까지 등록 가능

<iOS 수락 방법>

1. 가족 초대문자 인증번호 확인
2. 우측 상단 메뉴 선택
3. 우리집 관리 메뉴에서 초대수락 선택
4. 가족 초대 문자를 받은 휴대폰 번호, 초대인증번호 입력
5. 가족 추가 완료
※ 최대 10명까지 등록 가능

HIMPSEL

|주|힝펠

본사/공장

경기도 화성시 안녕남로8번길 4

TEL 1899 - 0991 (고객서비스센터)

FAX 031-226-7125

☞ 자세한 서비스 접수 및 상담문의는 고객센터
1899-0991 를 이용해 주시기 바랍니다.