

HIMPEL

Hueven C

우리집 깨끗한 공기를 위한 환기솔루션!

힘펠 환기시스템 휴벤 C

HIMPEL
ALL바른 환기가전

(주)힘펠

본사·고객 서비스센터(A/S)

A. 경기도 화성시 안녕남로 5(안녕동)

T. 1899-0991

F. 031-424-0993

※ 제품의 규격 및 성능은 품질 향상을 위해 예고없이 변경될 수 있습니다.



www.himpemall.com

당신이 숨쉬는 실내공기, **안전한가요?** | **미세먼지 많은 날 창문 환기, 실내공기 오염은 괜찮을까?**

힘펠의 강력한 공기순환 환기시스템이 실내 오염공기는 환기시키고 외부오염 유입은 차단하여 365일 자동으로 실내공기질을 관리합니다.



집안 오염된 공기는 밖으로!
깨끗한 공기는 안으로!

열교환으로 인한 에너지 절감
초미세먼지까지 완벽 제거

거실 청정

주방 환기

욕실 환기

침실 환기

Hueven C

휴벤C는 24시간, 365일 쾌적하고 청결한 사용자 맞춤형 공기솔루션으로 실내의 나쁜 공기는 내보내고 상쾌한 공기로 공간을 채워, 항상 편하게 숨 쉴 수 있는 쾌적하고 건강한 생활공간을 만들어 드립니다.



모델	HRD-50C(SM)			HRD-70C(SM)			HRD-100C(SM)			
	강	중	약	강	중	약	강	중	약	
풍량(CMH)	60	50	40	80	70	60	110	100	70	
소비전력(W)	16	14	11	28	24	16	33	27	20	
소음(dB)	40 이하			40 이하			40 이하			
필터	기본	프리필터 + 헤파필터			프리필터 + 헤파필터			프리필터 + 헤파필터		
전열교환	난방	72			74			74		
효율(%)	냉방	60			69			68		
제품크기(mm)	제품바디 490(W) X 375(D) X 124(H) 그릴 커버 550(W) X 475(D) X 37(H)			제품바디 543(W) X 460(D) X 140(H)						
구조형태	무덕트형									
전원	Ø1 X 220V X 60Hz									
중량(kg)	7			7			9			
옵션	우선리모컨, RS485통신, 홈네트워크연동						우선리모컨, RS485통신, 홈네트워크연동, 바이패스, 공기청정			

※ 제품의 규격 및 성능은 품질 향상 또는 설치 상황에 따라 변경될 수 있습니다.

일반 공기청정기 VS 휴벤C 환기시스템, 어떻게 다른가요?

공기청정기는 실내공기를 계속 순환시키고 공기를 재활용하지만, 힘펠의 휴벤C 환기시스템은 오염된 실내공기를 밖으로 배출하고 바깥공기를 필터로 깨끗하게 정화하여 유입해 줍니다.

일반 공기청정기	주요 기능	힘펠 공기순환 환기시스템 (전열교환기)
●	미세먼지 제거	●
●	초미세먼지 제거	●
▲	냄새 제거	●
x	산소 공급	●
x	포름알데히드 배출	●
x	휘발성 유기화합물 배출	●
65dB 이하	소음	40dB 이하

※ 공공이용시설 내 공기 오염원(미세먼지, 포름알데히드, 라돈, CO₂ 등) 정화
※ 외부의 오염된 공기를 여과하여 깨끗한 공기 공급 ※ 냉난방비 절감 효과 (냉난방열을 회수하여 재공급하는 에너지 절감장치)

매일 숨쉬는 실내공기, 안심 환기솔루션

환기청정, 쾌속 환기로 실내 오염공기는 내보내고 열교환으로 에너지낭비를 막아주는 환기시스템

Hueven C

고성능 필터로 먼지 **99.97% 제거**
프리필터, 헤파필터로 2중 공기정화



국내 최초 **천장매립 카세트형**
천장설치로 공간침해 없이 슬림한 디자인

전동 댐퍼로 **결로방지, 외부오염 차단**
환경에 따라 **자동 작동, 소음까지 차단**



높은 에너지 효율, 최저 소비전력
전열교환으로 **냉난방 에너지 손실 최소화**

창문을 열지 않아도 24시간 환기 OK

집안 곳곳의 공기를 깨끗하게 케어해주는 안심 환기솔루션, **휴벤 C**

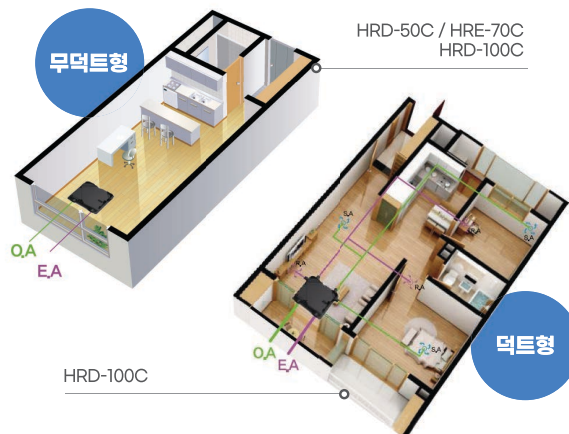

휴벤C 환기시스템만의 특징점

공간마다 따로 두고 써야 하는 공기청정기는 그만!
이젠 **휴벤C 환기시스템** 하나로 간편하게 실내공기 관리하세요!

- 1 국내 최초 천장매립카세트형 환기시스템
- 2 각 실별 제어로 불필요한 운전비 절감
- 3 2중(프리-헤파필터) 필터시스템으로 미세먼지까지 완벽제거
- 4 고기밀 전동댐퍼 활용 결로방지 운전 가능 탑재
- 5 공간 설치 제약이 적은 슬림한 디자인

매일, 매순간 신선한 공기로 쾌적하게!

휴벤C가 집안 모든 공간의 공기를 새롭게 디자인합니다.

1 | 고성능 필터시스템

대기오염물질, 미세먼지까지 2중 필터로 완벽하게 제거

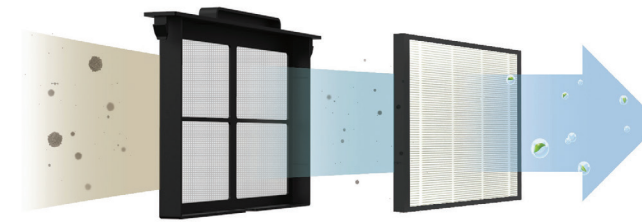

프리필터

공기 중 큰 먼지 제거
(90%이상 먼지집진)

헤파필터

초미세먼지 제거
PM2.5미세먼지 (99.97%이상 먼지집진)

2 | 디퓨저로 공간마다 환기

창문이 없어도 실내의 급기-배기 디퓨저를 통해 공기정화 및 환기

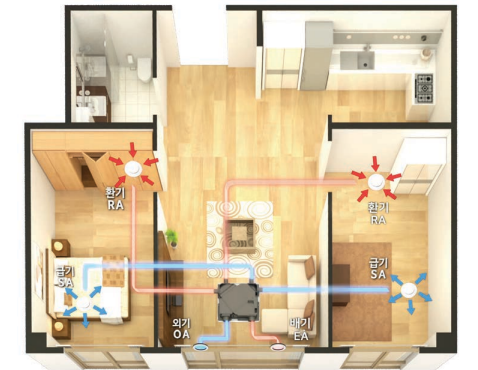

※ 휴벤C 다분기 기능으로 실내 곳곳에 설치된 급기배기 디퓨저를 통해 24시간 상시 환기가 가능합니다.

3 | 슬림한 디자인으로 좁은 공간도 설치 가능

천장고가 낮거나 좁은 곳, 덕트 설치가 어려운 공간에도 설치 가능

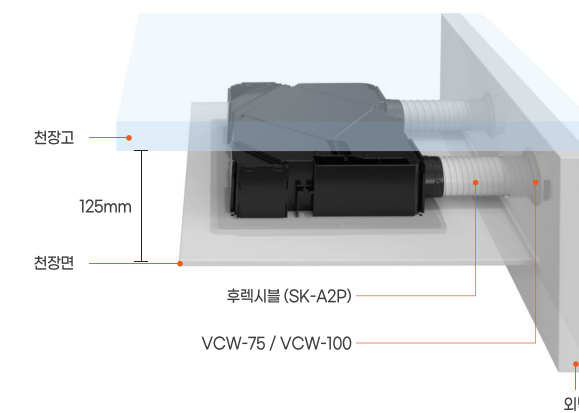

4 | 편리한 자동운전 모드

자동운전(AUTO) 기능으로 따로 신경 쓰지 않아도 항상 쾌적하게 관리



휴벤C의 자동 운전(AUTO) 기능

1. 필터 점검 알림 기능
2. 자동환기 기능(AUTO)

4 | 외기오염 차단 전동 댐퍼

고기밀 전동 댐퍼로 결로방지 및 외부 오염물질 유입 차단

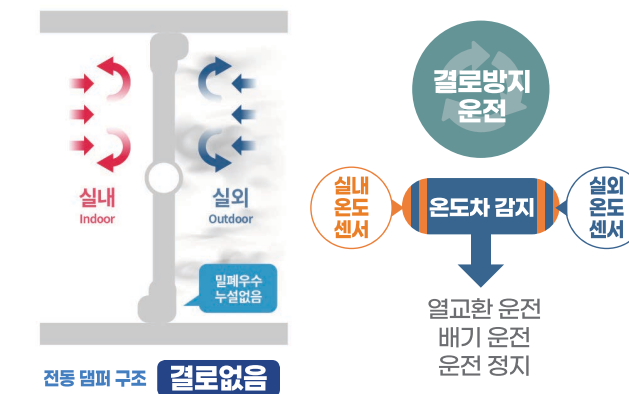

6 | 열교환으로 냉난방비까지 절약

높은 전열교환효율로 냉난방비 절약, 최저 소비전력의 초절전 운전 제품

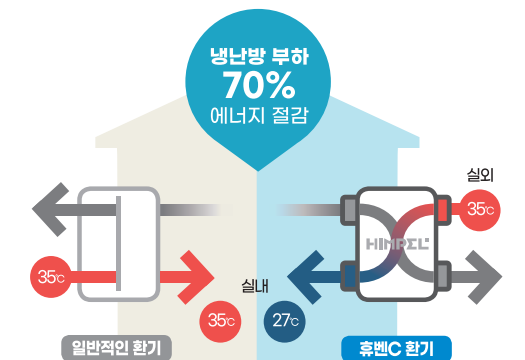

부담없는 전기료 2,800원
(24시간 1개월 전기료)

※ 사용환경에 따라 달라질 수 있습니다.

휴벤C 누적판매 10만대 돌파



100,000 판매량으로 검증된
휴벤C의 독보적 신뢰성



환기시스템 설치 업체들이 인정하는
차별화된 브랜드 가치

Hueven C

실내 환기 필수 시대, 휴벤C가 딱입니다!

POINT 1

고성능 2중 필터로
오염물질, 미세먼지까지 제거

POINT 2

슬림한 디자인의
국내최초 천장매립 카세트형

POINT 3

고기밀 전동댐퍼로
결로방지 및 외부오염 유입 차단

POINT 4

14W 최저 소비전력,
열교환으로 에너지 저감



HRD-70C

추천 설치장소



빌라

오피스텔

원룸

타운하우스

숙박시설

학원

다양한 공간맞춤 환기시스템 휴벤C
힘펠이 모든 공간에 가장 최적화된 환기솔루션을 제공합니다.



오피스텔



아파트

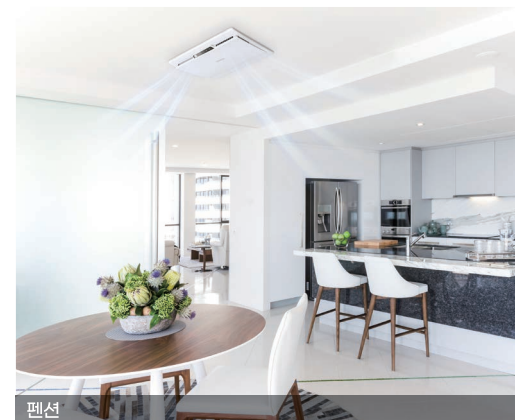

펜션



숙박시설



오피스텔



원룸



타운하우스



학원